

HỒ SƠ THIẾT KẾ
HỘI CHỢ TRIỂN LÃM
HÀNG CÔNG NGHIỆP NÔNG THÔN
HƯỚNG TỚI CHUYỂN ĐỔI XANH VÀ PHÁT TRIỂN BỀN VỮNG NĂM 2025

**TRUNG TÂM ĐỔI MỚI SÁNG TẠO
VÀ KHUYẾN CÔNG**



**KT. GIÁM ĐỐC
PHÓ GIÁM ĐỐC
Đặng Quang Thiện**

**CÔNG TY CP ĐẦU TƯ
VÀ THƯƠNG MẠI FEMOR**



**GIÁM ĐỐC
Nguyễn Châu Liên**

TP. Đà Nẵng, 2025

THUYẾT MINH BẢN VẼ KỸ THUẬT

TỔNG QUAN THIẾT KẾ

Hình khối kiến trúc được thiết kế theo dạng đa giác mạnh mẽ và vững chắc, biểu tượng cho sự chuyển mình của công nghiệp nông thôn trong kỷ nguyên số. Màu xanh lá chủ đạo gợi hình ảnh đồng ruộng, sinh thái và môi trường xanh; điểm nhấn trắng – vàng kim tượng trưng cho trí tuệ và công nghệ.

Tổng thể hội chợ thể hiện thông điệp: “Kết nối tri thức - Ứng dụng công nghệ - Chuyển đổi xanh – Hướng đến phát triển bền vững”

I. TRANG TRÍ MẶT TIỀN HỘI CHỢ TRIỂN LÃM

Kích thước cổng chính: (rộng x cao): 22m x 6m (kích thước chưa tính khung cổng có sẵn tại trung tâm hội chợ triển lãm)

Chất liệu: Mica hộp đèn dán decal ngoài trời, cố định vào khung cổng có sẵn

Chi tiết kỹ thuật: Khung chính bằng thép hộp 40x40x1,4mm, phụ 20mm x 20mm x 1.2mm, đèn chiếu sáng công suất 150W phục vụ chiếu sáng ban đêm.

Ý tưởng thiết kế tổng thể khu vực cổng chào khu triển lãm:

Thiết kế lấy cảm hứng từ sự giao thoa giữa công nghệ hiện đại và thiên nhiên, thể hiện tinh thần chuyển đổi xanh – chuyển đổi số trong công nghiệp nông thôn

Màu sắc, biểu tượng:

Sử dụng tông màu chủ đạo xanh lá – vàng - cam nâu, mang nhiều ý nghĩa:

Màu xanh lá: biểu trưng cho ngành công nghiệp nông thôn, sinh thái và năng lượng tái tạo.

Màu vàng, cam nâu: là màu của đất, của sự nuôi dưỡng, màu vàng là ánh sáng của tương lai, niềm tin và khát vọng vươn lên.

Ngôn ngữ thiết kế hiện đại, hình ảnh những tòa nhà công nghệ digital màu xanh lá – nhân tố cốt lõi của cuộc cách mạng công nghiệp 4.0; những biểu tượng của năng lượng xanh, mầm cây non vươn lên trong ánh sáng, biểu trưng cho sự sống, phát triển xanh; con số 2025 được thiết kế nổi bật, số 0 hình chiếc lá được lồng với biểu tượng bánh rang mang ý nghĩa mốc thời gian chiến lược, khẳng định tầm nhìn hướng tới tương lai – nơi mà công nghệ và tự nhiên cùng tồn tại hài hòa, phù hợp với thông điệp “Chuyển đổi xanh, phát triển bền vững”; các bánh răng công nghiệp thể hiện yếu tố máy móc, kỹ thuật, tự động hóa.

HỒ SƠ THIẾT KẾ

HỘI CHỢ TRIỂN LÃM
HÀNG CÔNG NGHIỆP NÔNG THÔN
hướng tới chuyển đổi xanh và
phát triển bền vững năm 2025

THIẾT KẾ TỔNG THỂ, CHI TIẾT
KỸ THUẬT, CÁC HẠNG MỤC
HỘI CHỢ TRIỂN LÃM

CHỦ ĐẦU TƯ

TRUNG TÂM ĐỔI MỚI SÁNG TẠO
VÀ KHUYẾN CÔNG TẠO
VÀ KHUYẾN CÔNG TẠO

ĐƠN VỊ THIẾT KẾ

CÔNG TY CP ĐẦU TƯ
VÀ THƯƠNG MẠI FEMOR

GIÁM ĐỐC

FEMOR

Bà Nguyễn Thủy Tiên

CHỦ TRƯỞNG

Ông Nguyễn Mạnh Thành

THIẾT KẾ

Bà Vũ Kim Hương

HOÀN THÀNH

Năm 2025

II. TIÊU CẢNH TRANG TRÍ

Thiết kế được xây dựng dựa trên chủ đề “Hội chợ Triển lãm hàng công nghiệp nông thôn - Hướng tới chuyển đổi xanh và phát triển bền vững năm 2025”.

Mục tiêu thiết kế:

- + Tạo điểm nhấn nhận diện trực quan, thể hiện rõ chủ đề “Chuyển đổi xanh và phát triển bền vững”.
- + Kết hợp hài hòa giá trị truyền thống và yếu tố hiện đại, phản ánh bản sắc văn hóa Việt Nam gắn liền với công nghiệp nông thôn.
- + Sử dụng vật liệu thân thiện môi trường, đảm bảo tính thẩm mỹ, tính ứng dụng và khả năng thi công thực tế cao.

Ý tưởng chủ đạo:

Thiết kế lấy cảm hứng từ hình tượng tre Việt – biểu trưng cho sức sống bền bỉ, linh hoạt và thân thiện với môi trường.

Các yếu tố như cối xay gió, bánh răng xanh, vòng tròn chuyển động được lồng ghép để thể hiện quá trình chuyển đổi xanh và ứng dụng công nghệ trong sản xuất công nghiệp nông thôn.

Hai mô hình tiểu cảnh song song mang hai tầng ý nghĩa:

- 1: “Sắc tre Việt – Hơi thở của công nghiệp xanh” → tôn vinh truyền thống, làng nghề.
- 2: “Hành trình chuyển đổi xanh – Kết nối tương lai bền vững” → nhấn mạnh đổi mới, phát triển hiện đại.

Bố cục đối xứng

Tiểu cảnh 1: “SẮC TRE VIỆT – HƠI THỞ CỦA CÔNG NGHIỆP XANH”

- Trung tâm: Mảng nền cong hình vòm bằng khung tre uốn cong, gợi hình mái nhà Việt và vòng tuần hoàn phát triển xanh. Logo và dòng chữ “Hội chợ triển lãm hàng công nghiệp nông thôn – Hướng tới chuyển đổi xanh và phát triển bền vững năm 2025” được đặt nổi, phối màu cam xanh lá, tạo cảm giác nhẹ nhàng, hiện đại. Hình bánh răng xanh và biểu tượng đô thị – năng lượng gió làm nền, thể hiện sự hòa quyện giữa công nghệ và thiên nhiên.

- Hai bên tiểu cảnh:

Mảng tre đan mô phỏng hình cánh quạt gió hoặc hoa văn đồng quê.

Trang trí thêm các mô hình cối xay gió (chất liệu mây, gỗ hoặc composite sơn giả tre) tượng trưng cho năng lượng tái tạo.

- Tiểu cảnh nền: Sắp đặt các sản phẩm tiêu biểu của làng nghề như gốm, mây tre đan, nông cụ...

Hoa tươi và cây xanh được bố trí trong chậu tre, sọt mây tạo cảm giác tự nhiên, sinh động.

HỒ SƠ THIẾT KẾ HỘI CHỢ TRIỂN LÃM HÀNG CÔNG NGHIỆP NÔNG THÔN hướng tới chuyển đổi xanh và phát triển bền vững năm 2025
THIẾT KẾ TỔNG THỂ, CHI TIẾT KỸ THUẬT, CÁC HẠNG MỤC HỘI CHỢ TRIỂN LÃM
CHỦ ĐẦU TƯ TRUNG TÂM ĐỔI MỚI SÁNG TẠO VÀ KHUYẾN CẢNH CÔNG NGHIỆP NÔNG THÔN HƯỚNG TỚI CHUYỂN ĐỔI XANH VÀ PHÁT TRIỂN BỀN VỮNG
ĐƠN VỊ THIẾT KẾ CÔNG TY CP ĐẦU TƯ VÀ THƯƠNG MẠI FEMOR
CHỦ TRƯỞNG ÔNG NGUYỄN MẠNH THÀNH
THIẾT KẾ BÀ VU KIM HƯƠNG
HOÀN THÀNH Năm 2025

Tiểu cảnh 2: “HÀNH TRÌNH CHUYỂN ĐỔI XANH – KẾT NỐI TƯỞNG LAI BỀN VỮNG”

- Trung tâm: Hệ khung vòng tròn đồng tâm tượng trưng chu trình phát triển – đổi mới liên tục. Phong nền in hình bánh răng xanh, năng lượng gió, đô thị bền vững, nhấn mạnh tinh thần chuyển đổi công nghệ xanh. Hai hoa mặt trời cách điệu hai bên vòm mang ý nghĩa khởi đầu mới – năng lượng tái sinh.

- Hai bên tiểu cảnh:

Trang trí cụm đèn lồng vàng – xanh (chất liệu vải lụa và tre), biểu trưng cho ánh sáng – niềm tin – sức sống Việt.

Hàng nón lá treo tầng tạo điểm nhấn dân gian, kết nối văn hóa truyền thống với không gian hội nhập.

- Tiểu cảnh nền và sàn: Thảm cỏ nhân tạo màu xanh non, kết hợp cụm cây cảnh nhiệt đới, hoa trang trí và thùng gỗ mây tre.

Màu sắc và biểu tượng:

Màu vàng: màu của tre, của chất liệu thiên nhiên, tượng trưng cho ngành công nghiệp nông thôn, sự bền vững, ổn định và thịnh vượng.

Màu xanh lá cây: đại diện cho công nghiệp nông thôn, môi trường và sự sống, hướng đến mục tiêu phát triển xanh - sạch - hiện đại.

Màu cam nâu: tạo cảm giác vững chãi, trang trọng, đồng thời tôn bật các chi tiết, giúp tổng thể nổi bật và hài hòa.

Biểu tượng bánh răng, những tòa nhà với mầm cây vươn lên chính là hình ảnh của sự cộng hưởng giữa con người - thiên nhiên - công nghiệp, hướng đến nền kinh tế tuần hoàn và đổi mới sáng tạo. Tinh thần “Thúc đẩy phát triển bền vững”, thể hiện niềm tin và khát vọng vươn lên của nền công nghiệp nông thôn Việt Nam trong giai đoạn mới.

Tổng thể thiết kế truyền tải thông điệp:

“Công nghiệp và nông nghiệp cùng vận hành - Hướng tới chuyển đổi xanh và phát triển bền vững”.

III. KHU TRIỂN LÃM SỬ DỤNG CÔNG NGHỆ THỰC TẾ ẢO

Mục đích:

- Đáp ứng đúng yêu cầu và kết quả của đề án có 1 khu triển lãm sử dụng công nghệ để triển lãm tạo ra sự đổi mới sáng tạo thúc đẩy khoa học công nghệ trong hoạt động sản xuất và kinh doanh.
- Định hướng phát triển công nghiệp nông thôn hướng đến chuyển đổi số, chuyển đổi xanh và phát triển bền vững thông qua các mô hình thực tế ảo.
- ý tưởng thiết kế hiện tại thể hiện các nội dung cụ thể như sau:

HỒ SƠ THIẾT KẾ

HỘI CHỢ TRIỂN LÃM
HÀNG CÔNG NGHIỆP NÔNG THÔN
HƯỚNG TỚI CHUYỂN ĐỔI XANH VÀ
PHÁT TRIỂN BỀN VỮNG NĂM 2025

THIẾT KẾ TỔNG THỂ, CHI TIẾT
KỸ THUẬT, CÁC HÀNG MỤC
HỘI CHỢ TRIỂN LÃM

CHỦ ĐẦU TƯ

TRUNG TÂM ĐỔI MỚI SÁNG TẠO
VÀ KHUYẾN CẢNH TẠO
VÀ KHUYẾN CÔNG

ĐƠN VỊ THIẾT KẾ

CÔNG TY CP ĐẦU TƯ
VÀ THƯƠNG MẠI FEMOR

CÔNG TY
CỔ PHẦN
ĐẦU TƯ VÀ THƯƠNG MẠI
FEMOR

GIÁM ĐỐC

FEMOR

THÀNH PHỐ HỒ CHÍ MINH

Bà Nguyễn Thủy Tiên

CHỦ TRƯỞNG

Ông Nguyễn Mạnh Thành

THIẾT KẾ

Bà Vũ Kim Hương

Bà Vũ Kim Hương

HOÀN THÀNH

Năm 2025

a) Mô hình thực tế ảo (VR) là yêu cầu cần thiết nhằm đổi mới phương thức tuyên truyền, giới thiệu sản phẩm và công nghệ trong các hội chợ, triển lãm công nghiệp nông thôn. Không chỉ đơn thuần là công cụ trình chiếu, mô hình thực tế ảo tạo ra không gian trải nghiệm trực quan, mang lại **tác động mạnh mẽ và tương tác đa chiều hơn**.

Trong bối cảnh toàn cầu đang hướng tới mục tiêu phát triển bền vững, giảm phát thải khí nhà kính và nâng cao hiệu quả sử dụng tài nguyên, việc truyền tải thông tin một cách sinh động, dễ hiểu và có tính tương tác cao là yếu tố then chốt giúp cộng đồng và doanh nghiệp **hiểu đúng - làm đúng - và thay đổi hành vi** theo hướng thân thiện với môi trường.

Ba mô hình thực tế ảo về cánh đồng mẫu lớn, năng lượng mặt trời và năng lượng gió thể hiện rõ ba trụ cột quan trọng của nền công nghiệp xanh - đó là sản xuất hiệu quả, sử dụng năng lượng sạch và giảm phát thải carbon. Trong sản xuất nông nghiệp - công nghiệp nông thôn, **cánh đồng mẫu lớn** minh chứng cho việc tổ chức sản xuất theo hướng **tập trung, ứng dụng công nghệ số, tiết kiệm nước, phân bón và năng lượng**, giúp tăng năng suất, giảm chi phí và đảm bảo truy xuất nguồn gốc - yếu tố bắt buộc để tham gia chuỗi cung ứng toàn cầu. **Mô hình năng lượng mặt trời** cung cấp nguồn điện sạch, ổn định cho sản xuất và chế biến, giảm phụ thuộc vào nhiên liệu hóa thạch, góp phần giảm phát thải khí nhà kính và chi phí vận hành dài hạn. Trong khi đó, **mô hình năng lượng gió** thể hiện bước tiến lớn về sử dụng tài nguyên tái tạo quy mô công nghiệp, góp phần bảo đảm an ninh năng lượng và tạo nền tảng cho sản xuất xanh bền vững. Các mô hình này không chỉ giúp doanh nghiệp nông thôn **nâng cao tiêu chuẩn môi trường, năng lượng và xã hội (ESG)** mà còn đáp ứng yêu cầu của thị trường xuất khẩu như **carbon footprint, chứng nhận xanh, và năng lượng tái tạo trong chuỗi cung ứng toàn cầu**. Như vậy, đây là những mô hình then chốt giúp sản xuất nông thôn Việt Nam hội nhập sâu hơn vào nền kinh tế xanh thế giới.

Trong lĩnh vực **công nghiệp nông thôn**, việc ứng dụng mô hình thực tế ảo càng có ý nghĩa đặc biệt. Đây là khu vực mà phần lớn doanh nghiệp và cơ sở sản xuất còn hạn chế về thông tin, công nghệ và nhận thức về phát triển bền vững. Nhờ mô hình VR, cán bộ kỹ thuật, chủ cơ sở có thể **học tập mô hình mẫu, tiếp cận công nghệ mới** mà không cần di chuyển xa hoặc đầu tư lớn. Mô hình còn có thể được sử dụng trong **các lớp tập huấn, hội thảo, triển lãm khuyến công**, giúp việc tuyên truyền trở nên hấp dẫn, trực quan và có sức lan tỏa mạnh mẽ hơn. Đây cũng là cách tiếp cận phù hợp với xu thế chuyển đổi số trong công tác tuyên truyền và đào tạo hiện nay.

Có thể khẳng định rằng, **mô hình thực tế ảo về cánh đồng mẫu lớn, năng lượng mặt trời và năng lượng gió** không chỉ là một sản phẩm công nghệ mà còn là **công cụ truyền thông, giáo dục và xúc tiến hiệu quả** trong tiến trình xây dựng **công nghiệp nông thôn xanh và phát triển bền vững**. Việc đầu tư và triển khai trình chiếu mô hình này sẽ góp phần lan tỏa tư duy đổi mới sáng tạo, khơi dậy tinh thần trách nhiệm với môi trường, đồng thời khẳng định cam kết của ngành công thương và các địa phương trong việc thúc đẩy **chuyển đổi xanh - chuyển đổi số - hướng tới nền kinh tế tuần hoàn**.

b) Xây dựng mô hình 50 - 60 sản phẩm 3D trình chiếu bằng Hologram quạt Led

- Nhằm giới thiệu sinh động sản phẩm, quảng bá thương hiệu và thể hiện ứng dụng công nghệ số trong trưng bày, tuyên truyền phát triển công nghiệp nông thôn theo hướng hiện đại, sáng tạo và bền vững (khoảng 25 sản phẩm đạt chứng nhận sản phẩm CNNT tiêu biểu cấp quốc gia).

HỒ SƠ THIẾT KẾ

HỘI CHỢ TRIỂN LÃM
HÀNG CÔNG NGHIỆP NÔNG THÔN
HƯỚNG TỚI CHUYỂN ĐỔI XANH VÀ
PHÁT TRIỂN BỀN VỮNG NĂM 2025

THIẾT KẾ TỔNG THỂ, CHI TIẾT
KỸ THUẬT, CÁC HÀNG MỤC
HỘI CHỢ TRIỂN LÃM

CHỦ ĐẦU TƯ

TRUNG TÂM ĐỔI MỚI SÁNG TẠO
VÀ KHUYẾN CÔNG TẠO
VÀ KHUYẾN CÔNG TẠO

ĐƠN VỊ THIẾT KẾ

CÔNG TY CP ĐẦU TƯ
VÀ THƯƠNG MẠI FEMOR

CÔNG TY
CỔ PHẦN
ĐẦU TƯ VÀ THƯƠNG MẠI
FEMOR

Bà Nguyễn Thủy Tiên

CHỦ TRÌ

Ông Nguyễn Mạnh Thành

THIẾT KẾ

Bà Vũ Kim Hương

HOÀN THÀNH

Năm 2025

- Trình chiếu sản phẩm công nghiệp nông thôn (thủ công mỹ nghệ, chế biến nông sản, cơ khí nhỏ...) bằng hiệu ứng 3D nổi, tạo cảm giác chân thực, hấp dẫn.
- Thay thế mô hình trưng bày vật lý công kênh, cạnh đó giúp doanh nghiệp không có điều kiện đưa sản phẩm đến trưng bày thực tế vẫn có cơ hội quảng bá giới thiệu sản phẩm của mình chân thực đối với người tham quan, giúp tiết kiệm không gian và chi phí khi tham gia hội chợ, triển lãm, gian hàng khuyến công. Tăng tính tương tác và thu hút người xem.
- Góp phần nâng cao năng lực chuyển đổi số cho các cơ sở công nghiệp nông thôn, hướng đến sản xuất thông minh và truyền thông số hóa.
- Giúp người xem hiểu rõ quy trình, cấu tạo hoặc giá trị đặc trưng của sản phẩm mà không cần trưng bày vật mẫu thật.
- Trình chiếu mô hình sản phẩm công nghiệp nông thôn 3D bằng công nghệ Hologram quạt LED nhằm quảng bá sinh động, hiện đại hóa hoạt động trưng bày và thể hiện ứng dụng công nghệ số trong khuyến công.

Phần công nghệ thực tế ảo dự toán chia làm 2 phần:

- Phần cứng: Cồng, sàn, vách chiếu, bục kệ...
- Phần mềm: Thu thập sản phẩm, viết phần mềm, thuê máy chiếu, màn hình tra cứu, kính thực tế ảo...

Ý tưởng thiết kế:

Khu triển lãm được thiết kế theo phong cách hiện đại, sử dụng các yếu tố hình ảnh sáng tạo và công nghệ tiên tiến để giới thiệu về sự phát triển của công nghệ thực tế ảo. Màu sắc chủ đạo là xanh dương, xanh lá, và cam, biểu thị đổi mới, phản ánh tinh thần của ngành trong quá trình chuyển đổi số, chuyển đổi xanh.

- Quy mô

+ Diện tích: 10 x 25m

+ Màu sắc: Màu chủ đạo là xanh dương, xanh lá và cam, tạo cảm giác tươi mới và đầy năng lượng.

+ Bố cục:

- Vách mapping và hệ thống bục để máy mapping trình chiếu một số hình ảnh, thành tựu sản phẩm Công nghiệp Nông thôn, chuyển đổi xanh và phát triển bền vững: Xây dựng hình ảnh 3D, kết hợp cảnh thực và ảo cánh đồng mẫu lớn ứng dụng Drone trong sản xuất và chế biến sản phẩm; Xây dựng hình ảnh 3D, kết hợp thực và ảo mapping mô hình điện gió; Xây dựng hình ảnh 3D, kết hợp thực và ảo mapping mô hình điện mặt trời.
- Vách trang trí và khu trình chiếu mô hình sản phẩm 3D bằng quạt LED hologram (Nhóm cơ khí, Thủ công mỹ nghệ, chế biến nông - lâm - thủy sản và thực phẩm, nhóm khác)
- Các bục trưng bày sản phẩm công nghệ cao
- Vách kính decor chạy viền led dây.
- Màn hình tra cứu thông tin và kính VR (Màn hình: 4K+ Infinite Display, 2 màn LCD độ phân giải 2064 x 2208 mỗi mắt. Camera tracking: 4 IR Camera theo dõi ngoài, 2 camera màu nhìn xuyên thấu 18PPD. Góc nhìn: Ngang 110 độ, Dọc 96 độ) phục vụ khách tham quan được trải nghiệm trong mô hình chân thực.

HỒ SƠ THIẾT KẾ

HỘI CHỢ TRIỂN LÃM
HÀNG CÔNG NGHIỆP NÔNG THÔN
HƯỚNG TỚI CHUYỂN ĐỔI XANH VÀ
PHÁT TRIỂN BỀN VỮNG NĂM 2025

THIẾT KẾ TỔNG THỂ, CHI TIẾT
KỸ THUẬT, CÁC HÀNG MỤC
HỘI CHỢ TRIỂN LÃM

CHỦ ĐẦU TƯ

TRUNG TÂM ĐỔI MỚI SÁNG TẠO
VÀ KHUYẾN CÔNG TẠO
VÀ KHUYẾN CÔNG

ĐƠN VỊ THIẾT KẾ

CÔNG TY CP ĐẦU TƯ
VÀ THƯƠNG MẠI FEMOR

CÔNG TY
CỔ PHẦN
GIAM ĐỐC
ĐẦU TƯ VÀ THƯƠNG MẠI
FEMOR

Bà Nguyễn Thùy Tiên

CHỦ TRÌ

Ông Ngu yễn Mạnh Thành

THIẾT KẾ

Bà Vũ Kim Hương

HOÀN THÀNH

Năm 2025

+ Hệ sàn 2 lớp:

- Lớp 1: Khung, xương sắt hộp 40mm x80mm x 1,2m dày hàn liên kết, mặt sàn bằng ván phủ phim dày 20mm, phía trên phủ bạt Hiflex in trang trí

- Lớp 2: Khung, xương sắt hộp 40mm x80mm x 1,2m dày hàn liên kết, mặt sàn bằng ván phủ phim dày 20mm, phía trên phủ bạt Hiflex in trang trí

+ Chi tiết kỹ thuật:

- Hệ vách, bục khung sắt 20mm x 20mm x 1,2mm dày, ốp MDF hoặc fomex CNC phủ decal cán mờ, in poster backlit film.

- Tủ vách kính sử dụng kính cường lực dày 5mm

+ Hệ thống lõi đi thoáng đãng, cây xanh và ánh sáng được bố trí đan xen để tăng tính tương tác và thẩm mỹ.

+ Chi tiết kỹ thuật:

- Hệ vách, bục khung sắt 20mm x 20mm x 1,2mm dày, ốp MDF hoặc fomex CNC phủ decal cán mờ, in poster backlit film.

- Tủ vách kính sử dụng kính cường lực dày 5mm.

+ Hệ thống lõi đi thoáng đãng, cây xanh và ánh sáng được bố trí đan xen để tăng tính tương tác và thẩm mỹ.

IV. SÂN KHẤU:

Ý tưởng: Lễ khai mạc là khoảnh khắc mở đầu chính thức cho toàn bộ sự kiện, thể hiện tầm vóc và sự chuyên nghiệp của hội chợ triển lãm. Đây là dịp để các đại biểu, cơ quan chức năng và doanh nghiệp cùng nhau thể hiện sự đồng hành, cam kết và định hướng phát triển.

+ Lễ khai mạc không chỉ tạo sự thu hút truyền thông mà còn truyền cảm hứng và khơi dậy lòng tự hào đối với các sản phẩm công nghiệp nông thôn tiêu biểu.

+ Thiết kế sân khấu phải đảm bảo sự trang trọng, hiện đại, đồng thời linh hoạt cho nhiều hoạt động biểu diễn, phát biểu, vinh danh.

Quy mô:

+ Diện tích sàn 18m rộng x 10m sâu x 1m cao;

+ Màn hình led tổng diện tích 62m² gồm 1 led ở chính giữa và 2 led phụ 2 bên

+ Hệ thống Led Madrix 182m²

+ Hoạ tiết bánh răng, biểu tượng của ngành công nghiệp, trang trí 2 bên

HỒ SƠ THIẾT KẾ

HỘI CHỢ TRIỂN LÃM
HÀNG CÔNG NGHIỆP NÔNG THÔN
hướng tới chuyển đổi xanh và
phát triển bền vững năm 2025

THIẾT KẾ TỔNG THỂ, CHI TIẾT
KỸ THUẬT, CÁC HÀNG MỤC
HỘI CHỢ TRIỂN LÃM

CHỦ ĐẦU TƯ

TRUNG TÂM ĐỔI MỚI SÁNG TẠO
VÀ KHUYẾN CÔNG

ĐƠN VỊ THIẾT KẾ

CÔNG TY CP ĐẦU TƯ
VÀ THƯƠNG MẠI FEMOR

GIÁM ĐỐC

Bà Nguyễn Thủy Tiên

CHỦ TRÌ

Ông Nguyễn Mạnh Thành

THIẾT KẾ

Bà Vũ Kim Hương

HOÀN THÀNH

Năm 2025

V. KHU TRƯNG BÀY SẢN PHẨM TIÊU BIỂU

- **Ý tưởng:** Khu triển lãm được thiết kế với mục tiêu tạo ra một không gian sáng tạo, đầy tính tương tác, sử dụng màu sắc và hình khối tối giản nhưng hiện đại, kết hợp với yếu tố thiên nhiên để nhấn mạnh mục tiêu chuyển đổi số, chuyển đổi xanh.

- Quy mô

+ **Diện tích:** Khu trưng bày được thiết kế theo bố cục mở, diện tích mặt bằng 450m², khoảng 300 sản phẩm/bộ sản phẩm CNNT tiêu biểu trưng bày.

+ **Màu sắc chủ đạo** là xanh lá cây và vàng, tượng trưng cho thiên nhiên và sự sinh trưởng, cũng như sự phát triển mạnh mẽ của ngành công nghiệp nông thôn trong tương lai.

+ **Bố cục:** Hệ thống bục trưng bày đa dạng, màn Led phục vụ trình chiếu các thông tin về sản phẩm CNNTTB, tường vách CNC, logo “Sản phẩm công nghiệp nông thôn tiêu biểu” đặt chính giữa tạo điểm nhấn khẳng định giá trị sản phẩm.

+ **Chi tiết kỹ thuật:** Bục khung sắt 20mm x 20mm, ốp MDF hoặc fomex CNC phủ decal cán mờ, in poster backlit film.

+ **Hệ thống lõi đi** thoáng dăng, cây xanh và ánh sáng được bố trí đan xen để tăng tính tương tác và thẩm mỹ.

- **Thông điệp:** Triển lãm không chỉ là nơi trưng bày các sản phẩm tiêu biểu mà còn là một không gian kết nối cộng đồng, khuyến khích sự phát triển của ngành công nghiệp nông thôn xanh và bền vững. Các thông điệp về sự chuyển mình của ngành công nghiệp nông thôn trong tương lai sẽ được thể hiện qua các mô hình, hình ảnh, và các sản phẩm thực tế tại các khu trưng bày.

Tính tương tác: Khách tham quan có thể tham gia vào các hoạt động tương tác, như trải nghiệm các công nghệ nông nghiệp mới, hoặc tham gia vào các cuộc trò chuyện về tương lai của nông nghiệp nông thôn. Bố cục khu triển lãm mở rộng cũng giúp người tham gia dễ dàng di chuyển và khám phá tất cả các khu vực trưng bày.

VI. KHU GIAO THƯƠNG VÀ GIỚI THIỆU THÔNG TIN VỀ THÀNH TỰU KHUYẾN CÔNG GIAI ĐOẠN 2015-2025

- Ý tưởng chủ đạo:

Gian hàng “Khu giao thương và giới thiệu thông tin thành tựu khuyến công giai đoạn 2015 - 2025” được thiết kế với định hướng hiện đại – thân thiện – bền vững, phản ánh tinh thần “chuyển đổi xanh” và sự phát triển bền vững của ngành công nghiệp nông thôn Việt Nam. Từ ý niệm về hài hòa giữa công nghệ và thiên nhiên, thiết kế tạo nên một không gian mở, năng động, khuyến khích giao lưu, kết nối và quảng bá hiệu quả.

- Ngôn ngữ thiết kế:

Tổng thể gian hàng được tạo hình theo bố cục mở, sử dụng đường cong mềm mại tượng trưng cho dòng chảy phát triển liên tục và sự kết nối giữa các vùng miền. Các mảng khung lá xanh cách điệu bao quanh không gian chính, vừa gợi liên tưởng đến hình ảnh thiên nhiên, vừa biểu trưng cho tư duy “xanh hóa” trong sản xuất, chế biến và tiêu dùng.

HỒ SƠ THIẾT KẾ

HỘI CHỢ TRIỂN LÃM
HÀNG CÔNG NGHIỆP NÔNG THÔN
hướng tới chuyển đổi xanh và
phát triển bền vững năm 2025

THIẾT KẾ TỔNG THỂ, CHI TIẾT
KỸ THUẬT, CÁC HẠNG MỤC
HỘI CHỢ TRIỂN LÃM

CHỦ ĐẦU TƯ

TRUNG TÂM ĐỔI MỚI SÁNG TẠO
VÀ KHUYẾN CÔNG
HỘI CHỢ TRIỂN LÃM

ĐƠN VỊ THIẾT KẾ

CÔNG TY CP ĐẦU TƯ
VÀ THƯƠNG MẠI FEMOR

GIÁM ĐỐC

FEMOR

Bà Nguyễn Thủy Tiên

CHỦ TRÌ

Ông Nguyễn Mạnh Thành

THIẾT KẾ

Bà Vũ Kim Hương

HOÀN THÀNH

Năm 2025

Màu xanh lá chủ đạo kết hợp cùng trắng và điểm nhấn ánh sáng LED mang đến cảm giác hiện đại, tươi sáng, đồng thời nhấn mạnh thông điệp “phát triển xanh – bền vững – thân thiện môi trường”.

Bố cục không gian:

+ Khu trung tâm: Là không gian chính để giới thiệu thành tựu khuyến công, được thiết kế với 1 màn hình led lớn.

Giữa khu được thiết kế với phần trần là 1 khung tròn lớn, được 4 vách chiếc lá 4 bên nâng đỡ tạo thành 1 kết cấu chắc chắn thể hiện sự gắn kết và bền vững.

+ Hai cánh gian hàng: Được bố trí đối xứng, tạo điểm nhấn bằng các vách cong LED hình chiếc lá, vừa mang tính thẩm mỹ, vừa dẫn hướng không gian. Đây là khu vực tiếp khách, giới thiệu thông tin, và trưng bày hình ảnh, sản phẩm tiêu biểu.

+ Khu reception và đón khách: Nằm ở mặt tiền, được thiết kế nhẹ nhàng, tinh tế, thuận tiện cho việc tiếp đón, cung cấp tài liệu và kết nối thông tin.

V. KHU HỘI CHỢ

- Quy mô: 200 gian hàng tiêu chuẩn.
- Các gian hàng tiêu chuẩn bên trong có kích thước 3m x 3m, được chia theo module hợp lý, dễ lắp dựng và tháo dỡ.
- Vách ngăn bằng panel nhẹ, trang trí bằng hệ thống khung sắt, fomex hoặc Hiflex in nhận diện riêng.
- Hệ thống đèn chiếu sáng gắn trực tiếp vào trần truss, đảm bảo độ sáng tiêu chuẩn cho trưng bày.
- Mỗi gian có hệ thống điện độc lập, ổ cắm công nghiệp, bảng tên, bàn ghế tiêu chuẩn và quạt thông gió.
- Bố trí bàn ghế, pano biển tên, trang bị đầy đủ thiết bị và đối trọng đảm bảo an toàn.

VI. HỆ THỐNG ĐIỆN:

Cấp điện tổng của Trung tâm HCTL, dùng tủ chia nguồn 150A, ổ cắm công nghiệp 3 chấu, dây dẫn bọc gen chống cháy, có tiếp địa.

VII. CÁC KHU VỰC KHÁC:

Ngoài các khu vực trên, BTC cũng bố trí 1 số khu vực phục vụ điều hành quản lý toàn bộ chương trình như: Khu dành cho cán bộ trực PCCC, khu vực y tế, thường trực BTC, bãi đỗ xe, khu vực WC,...

VIII. ẢN PHẨM THÔNG TIN TUYÊN TRUYỀN:

Các hình ảnh trong ấn phẩm thông tin tuyên truyền được thiết kế đảm bảo truyền tải được mục tiêu, chủ đề chính của sự kiện, Logo sự kiện, màu sắc chủ đạo, font chữ, hình ảnh biểu trưng được đồng bộ trên tất cả ấn phẩm: banner, standee, thư mời, backdrop...Kết hợp yếu tố thẩm mỹ + chức năng truyền thông.

HỒ SƠ THIẾT KẾ

HỘI CHỢ TRIỂN LÃM
HÀNG CÔNG NGHIỆP NÔNG THÔN
hướng tới chuyển đổi xanh và
phát triển bền vững năm 2025

THIẾT KẾ TỔNG THỂ, CHI TIẾT
KỸ THUẬT, CÁC HẠNG MỤC
HỘI CHỢ TRIỂN LÃM

CHỦ ĐẦU TƯ

TRUNG TÂM ĐỔI MỚI SÁNG TẠO
VÀ KHUYẾN CÔNG

ĐƠN VỊ THIẾT KẾ

CÔNG TY CP ĐẦU TƯ
VÀ THƯƠNG MẠI FEMOR

M.S.D.N.V: 0109814631 - C.T.C.P
CÔNG TY
CỔ PHẦN
ĐẦU TƯ VÀ THƯƠNG MẠI
FEMOR

Bà Nguyễn Thủy Tiên

CHỦ TRÌ

Ông Nguyễn Mạnh Thành

THIẾT KẾ

Bà Vũ Kim Hương

HOÀN THÀNH

Năm 2025

* **Mô hình 1:** Xây dựng hình ảnh 3D, kết hợp cảnh thực và ảo cánh đồng mẫu lớn ứng dụng Drone trong sản xuất và chế biến sản phẩm

- Hình thức thể hiện:

+ Nội dung 1: Điều khiển máy bay không người lái (drone) để phun thuốc bảo vệ thực vật và phân bón tự động, tưới nước chính xác (hiệu quả giúp tăng năng suất, giảm chi phí, giảm ô nhiễm môi trường).

+ Nội dung 2: Sử dụng thiết bị số (máy tính bảng hoặc màn hình cảm ứng thông minh) để quản lý và theo dõi tình trạng cây trồng (hiệu quả: Minh bạch và số hóa chuỗi sản xuất, đáp ứng yêu cầu truy xuất nguồn gốc và chứng nhận xanh; gắn kết sản xuất – chế biến – thị trường theo hướng hiện đại và bền vững)

+ Nội dung 3: Sử dụng điện thoại thông minh với ứng dụng quản lý nông nghiệp số, giúp theo dõi và điều hành toàn bộ quá trình sản xuất trên cánh đồng (hiệu quả: Số hóa toàn bộ chuỗi sản xuất, giúp minh bạch dữ liệu, nâng cao năng suất và chất lượng; tăng khả năng giám sát môi trường và giảm phát thải; tạo liên kết dữ liệu trực tuyến giữa vùng sản xuất và nhà máy chế biến, đảm bảo sản xuất theo đơn hàng).

-+ Nội dung 4: Ứng dụng công nghệ số và robot tự động để chăm sóc cây trồng (hiệu quả: Tự động hóa và chuẩn hóa quy trình sản xuất, giảm lao động thủ công và sai sót con người; nâng cao năng suất, chất lượng và giá trị sản phẩm, đáp ứng tiêu chuẩn xuất khẩu, chứng nhận nông sản xanh; thúc đẩy chuyển đổi số toàn diện, kết nối vùng sản xuất với hệ thống quản lý và chế biến thông minh)

* **Mô hình 2:** Xây dựng hình ảnh 3D, kết hợp thực và ảo mapping mô hình điện gió

- Hình thức thể hiện:

+ Nội dung 1: Quy trình tạo ra năng lượng tái tạo.

+ Nội dung 2: Cách sử dụng động năng của gió để quay các tuabin gió, từ đó sản xuất ra điện.

+ Nội dung 3: Cách vận hành điện khi được tích trữ để phục vụ nhu cầu sinh hoạt, sản xuất

* **Mô hình 3:** Xây dựng hình ảnh 3D, kết hợp thực và ảo mapping mô hình điện mặt trời

- Hình thức thể hiện:

+ Nội dung 1: Thể hiện nhà máy công nghiệp được lắp đặt hệ thống pin năng lượng mặt trời

+ Nội dung 2: Giám sát, điều khiển và tối ưu điện bằng công nghệ số

+ Nội dung 3: Dữ liệu thu thập từ cảm biến và hệ thống năng lượng hỗ trợ điều tiết ánh sáng trong sản xuất.

HỒ SƠ THIẾT KẾ

HỘI CHỢ TRIỂN LÀM
HÀNG CÔNG NGHIỆP NÔNG THÔN
hướng tới chuyển đổi xanh và
phát triển bền vững năm 2025

THIẾT KẾ TỔNG THỂ, CHI TIẾT
KỸ THUẬT, CÁC HẠNG MỤC
HỘI CHỢ TRIỂN LÀM

CHỦ ĐẦU TƯ

TRUNG TÂM ĐỔI MỚI SÁNG TẠO
VÀ KHUYẾN CÔNG
VÀ KHUYẾN CÔNG

ĐƠN VỊ THIẾT KẾ

CÔNG TY CP ĐẦU TƯ
VÀ THƯƠNG MẠI FEMOR

M.S.D.N: 0109814631 - C/C P
CÔNG TY
CỔ PHẦN
ĐẦU TƯ VÀ THƯƠNG MẠI
FEMOR
GIAM ĐOC

Bà Nguyễn Thủy Tiên

CHỦ TRÌ

Ông Nguyễn Mạnh Thành

THIẾT KẾ

Bà Vũ Kim Hương

HOÀN THÀNH

Năm 2025

SƠ ĐỒ MẶT BẰNG

- 1 Gian hàng tiêu chuẩn. KT: 3mW x 3mL x 2.5mH
- 2 Khu vực giao thương
- SÀN KHẤU Sân khấu khai mạc: 18m x 10m x 0.6m
- BTC Gian Ban tổ chức: 9m x 3m (3 gian tiêu chuẩn)
- Tiều cảnh
- Khu trưng bày sản phẩm tiêu biểu
- Photobooth
- Khu công nghệ thực tế ảo

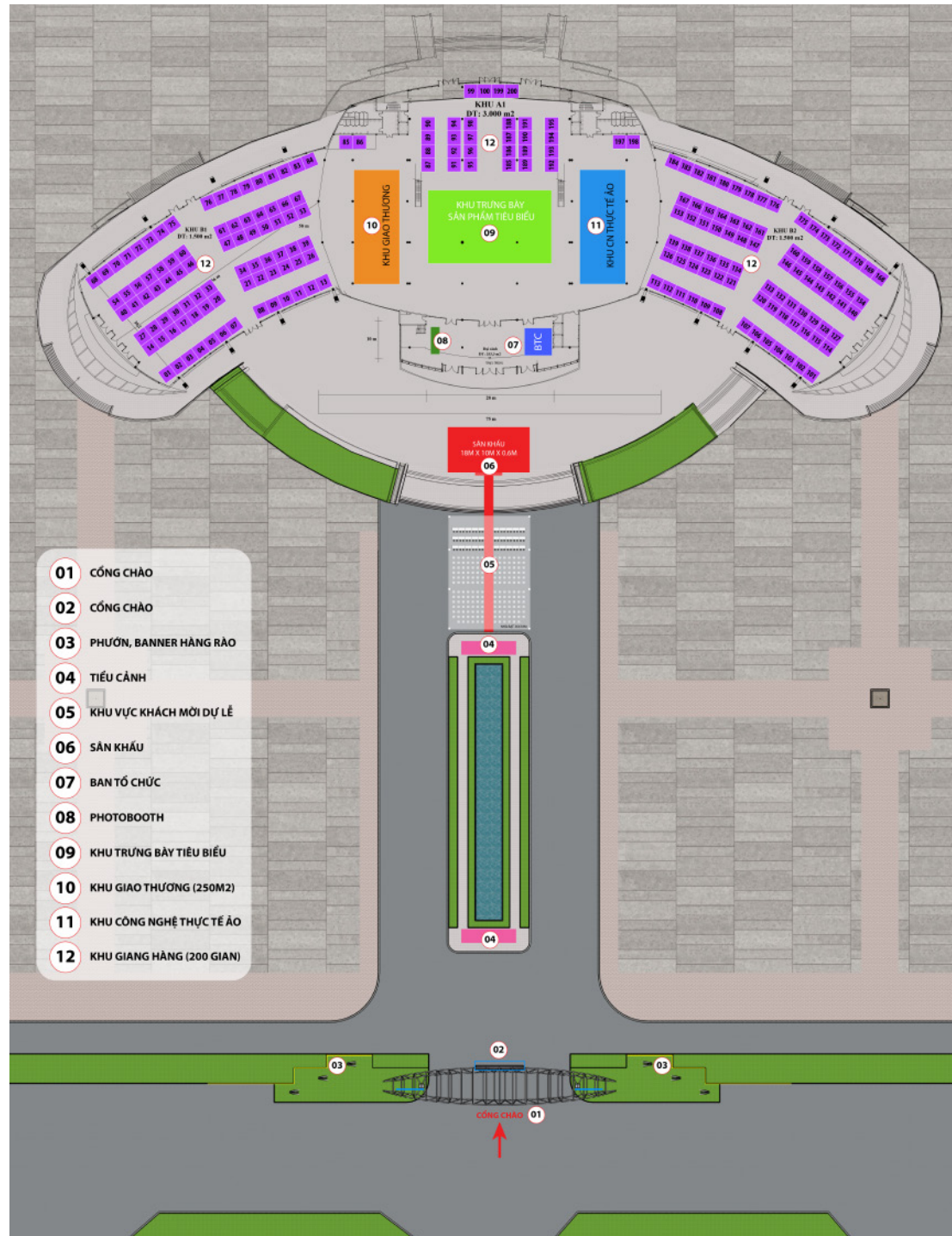

- 01 CỐNG CHÀO
- 02 CỐNG CHÀO
- 03 PHƯƠNG, BANNER HÀNG RÀO
- 04 TIỀU CẢNH
- 05 KHU VỰC KHÁCH MỜI DỰ LỄ
- 06 SÀN KHẤU
- 07 BAN TỔ CHỨC
- 08 PHOTOBOOTH
- 09 KHU TRƯNG BÀY TIÊU BIỂU
- 10 KHU GIAO THƯƠNG (250M2)
- 11 KHU CÔNG NGHỆ THỰC TẾ ẢO
- 12 KHU GIANG HÀNG (200 GIAN)

HỒ SƠ THIẾT KẾ
**HỘI CHỢ TRIỂN LÃM
 HÀNG CÔNG NGHIỆP NÔNG THÔN
 HƯỚNG TỚI CHUYỂN ĐỔI XANH VÀ
 PHÁT TRIỂN BỀN VỮNG NĂM 2025**

THIẾT KẾ TỔNG THỂ, CHI TIẾT
 KỸ THUẬT, CÁC HANG MỤC
 HỘI CHỢ TRIỂN LÃM

CHỦ ĐẦU TƯ: **BỘ CÔNG THƯƠNG X. Đ. QUẢNG TRUNG TÂM**
 TRUNG TÂM MÔI MÔI SÁNG TẠO VÀ KHUYẾN CÔNG TẠO VÀ KHUYẾN CÔNG

ĐƠN VỊ THIẾT KẾ:
CÔNG TY CP ĐẦU TƯ VÀ THƯƠNG MẠI FEMOR

M.S.D.A. 0109814631-C.A.C.P.
CÔNG TY CỔ PHẦN ĐẦU TƯ THƯƠNG MẠI FEMOR
 Giám đốc: Bà Nguyễn Thủy Tiên

CHỦ TRÌ:
 Ông Nguyễn Mạnh Thành

THIẾT KẾ:
 Bà Vũ Kim Hương

HOÀN THÀNH
 Năm 2025

VỊ TRÍ ĐẶT BÌNH PCCC



Bình phòng cháy chữa cháy
dạng bột 6,8kg
Số lượng: 166 bình

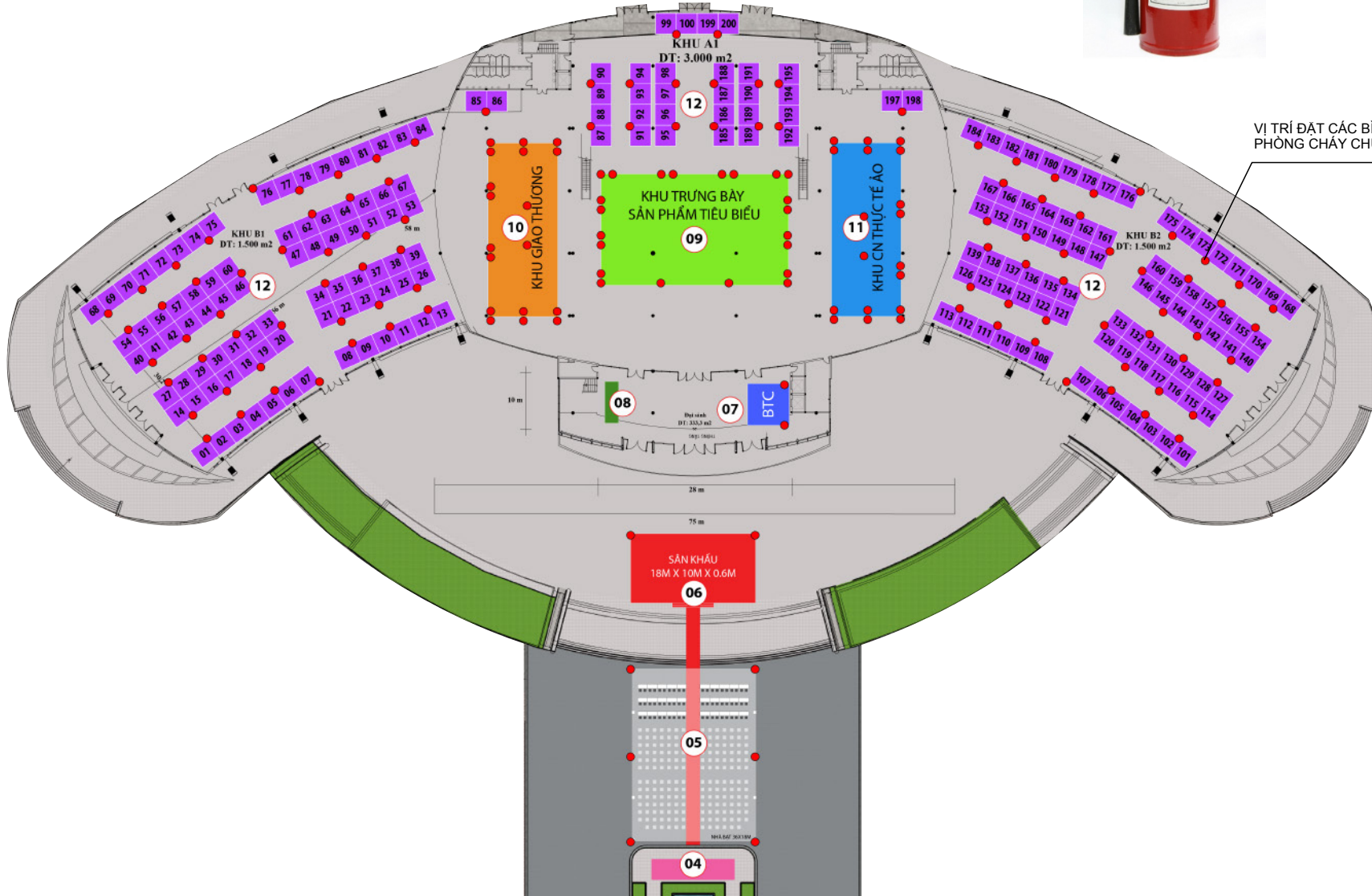

VỊ TRÍ ĐẶT CÁC BÌNH
PHÒNG CHÁY CHỮA CHÁY

HỒ SƠ THIẾT KẾ

HỘI CHỢ TRIỂN LÃM
HÀNG CÔNG NGHIỆP NÔNG THÔN
HƯỚNG TỚI CHUYÊN ĐỔI XANH VÀ
PHÁT TRIỂN BỀN VỮNG NĂM 2025

THIẾT KẾ TỔNG THỂ, CHI TIẾT
KỸ THUẬT, CÁC HANG MỤC
HỘI CHỢ TRIỂN LÃM



ĐƠN VỊ THIẾT KẾ

CÔNG TY CP ĐẦU TƯ
VÀ THƯƠNG MẠI FEMOR



Bà Nguyễn Thủy Tiên

CHỦ TRÌ

Thy

Ông Nguyễn Mạnh Thành

THIẾT KẾ

Thuy

Bà Vũ Kim Hương

HOÀN THÀNH

Năm 2025

PHỐI CẢNH TỔNG THỂ

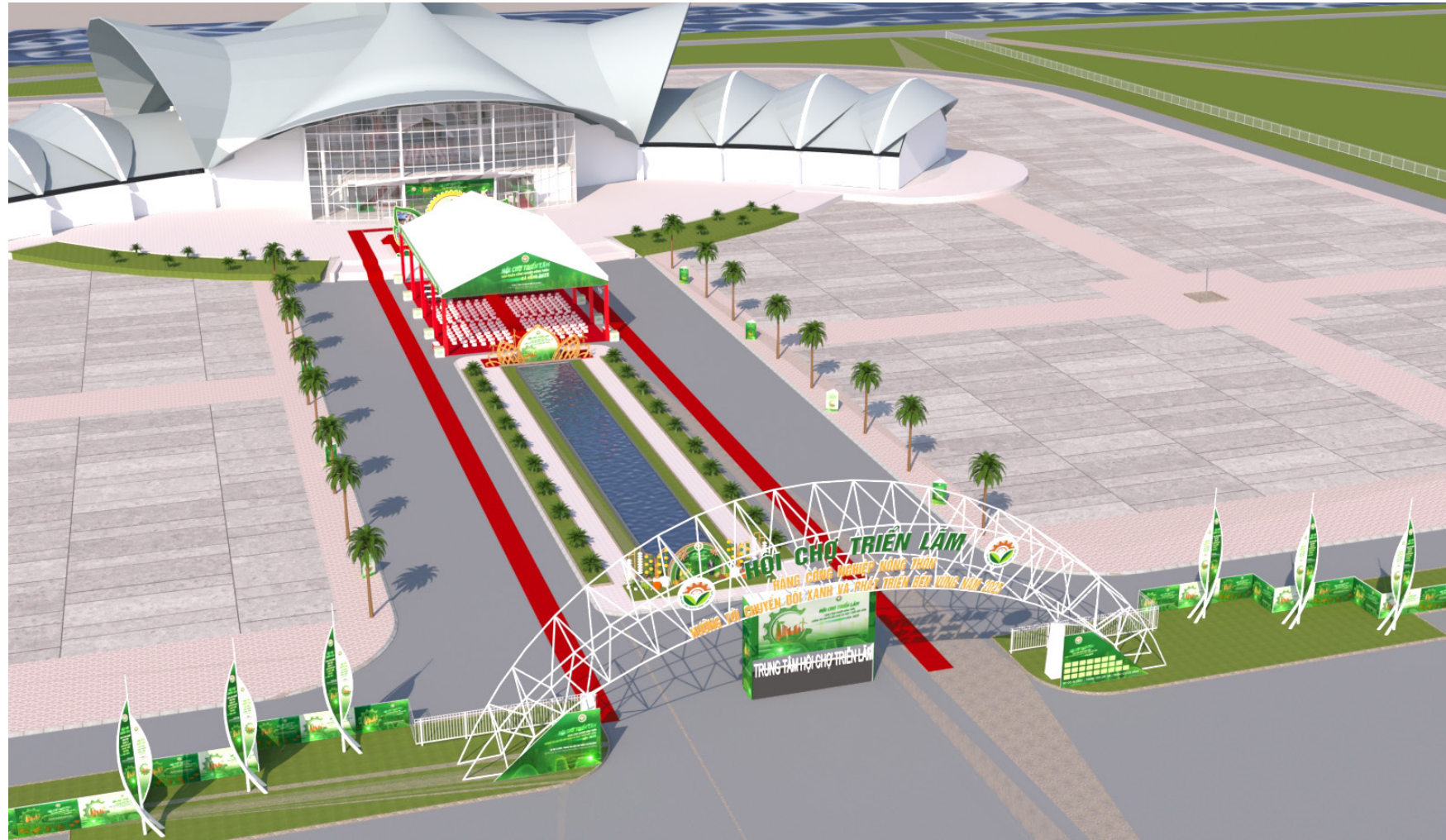

HỒ SƠ THIẾT KẾ

HỘI CHỢ TRIỂN LÃM
HANG CÔNG NGHIỆP NÔNG THÔN
HƯỚNG TỚI CHUYÊN ĐỔI XANH VÀ
PHÁT TRIỂN BỀN VỮNG NĂM 2025

THIẾT KẾ TỔNG THỂ, CHI TIẾT
KỸ THUẬT, CÁC HÀNG MỤC
HỘI CHỢ TRIỂN LÃM

CHỦ ĐẦU TƯ

TRUNG TÂM MÔI TRƯỜNG SÁNG TẠO
VÀ KHUYẾN CÔNG TẠO

ĐƠN VỊ THIẾT KẾ

CÔNG TY CP ĐẦU TƯ
VÀ THƯƠNG MẠI FEMOR

CÔNG TY
CỔ PHẦN
ĐẦU TƯ VÀ THƯƠNG MẠI
FEMOR

Bà Nguyễn Thủy Tiên

CHỦ TRÌ

Ông Nguyễn Mạnh Thành

THIẾT KẾ

Bà Vũ Kim Hương

HOÀN THÀNH

Năm 2025

PHỐI CẢNH TỔNG THỂ

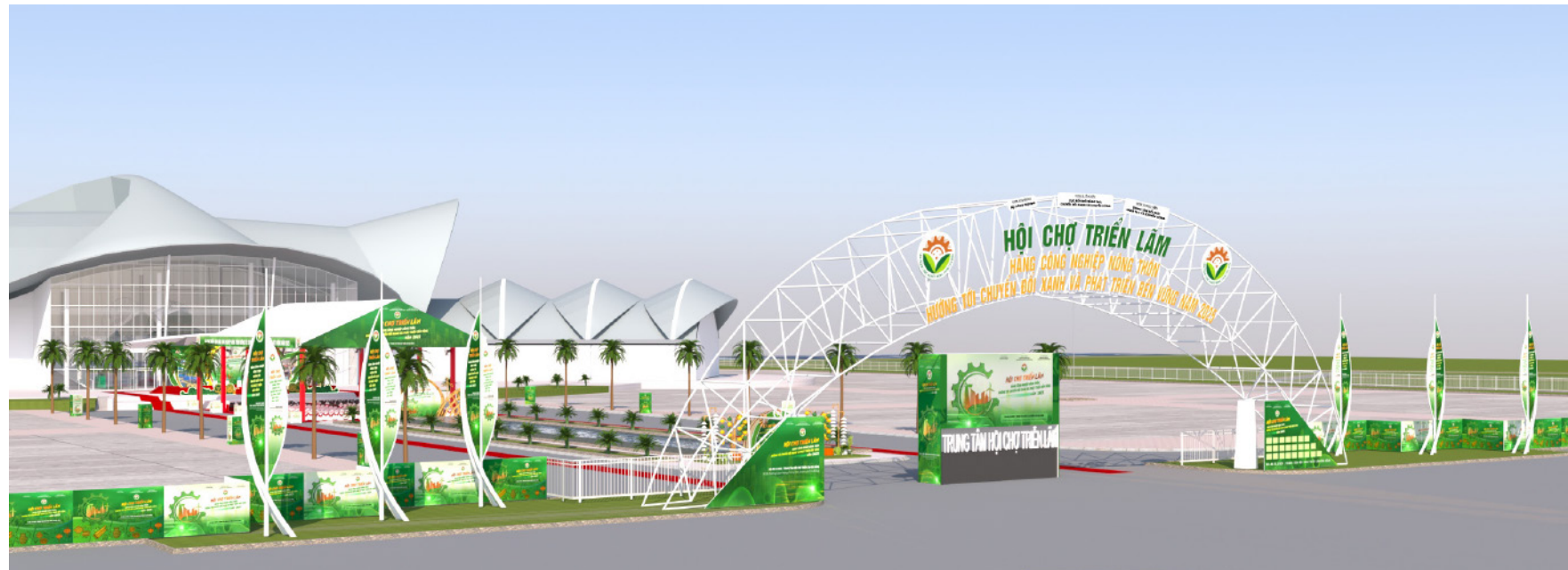

HỒ SƠ THIẾT KẾ

HỘI CHỢ TRIỂN LÃM
HÀNG CÔNG NGHIỆP NÔNG THÔN
HƯỚNG TỚI CHUYỂN ĐỔI XANH VÀ
PHÁT TRIỂN BỀN VỮNG NĂM 2025

THIẾT KẾ TỔNG THỂ, CHI TIẾT
KỸ THUẬT, CÁC HÀNG MỤC
HỘI CHỢ TRIỂN LÃM

CHỦ ĐẦU TƯ

TRUNG TÂM HỘI MÔI SÁNG TẠO
VÀ KHUYẾN CÔNG TẠO
VÀ KHUYẾN CÔNG

ĐƠN VỊ THIẾT KẾ

CÔNG TY CP ĐẦU TƯ
VÀ THƯƠNG MẠI FEMOR

CÔNG TY
CỔ PHẦN
ĐẦU TƯ VÀ THƯƠNG MẠI
FEMOR

Bà Nguyễn Thủy Tiên

CHỦ TRÌ

Ông Nguyễn Mạnh Thành

THIẾT KẾ

Bà Vũ Kim Hương

HOÀN THÀNH

Năm 2025

PHỐI CẢNH TỔNG THỂ

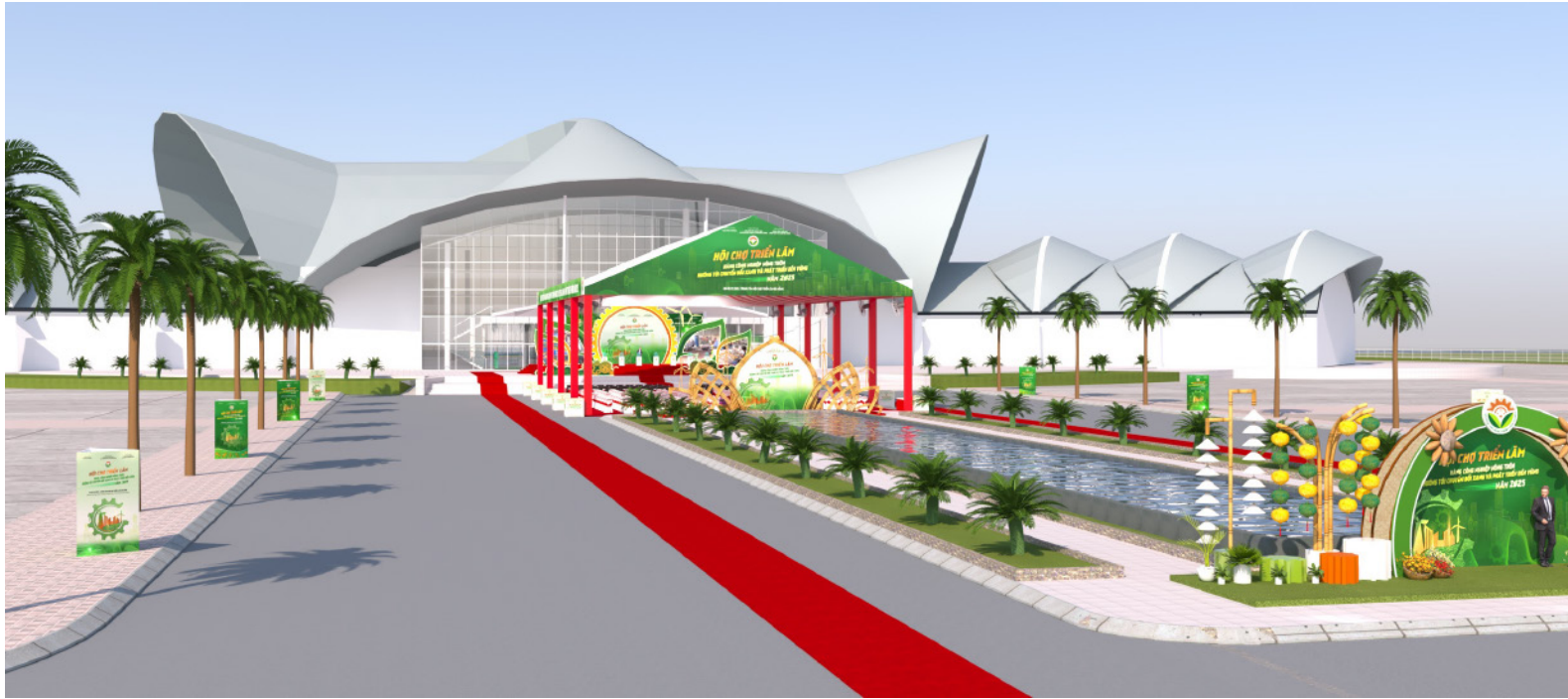

HỒ SƠ THIẾT KẾ

HỘI CHỢ TRIỂN LÃM
HÀNG CÔNG NGHIỆP NÔNG THÔN
HƯỚNG TỚI CHUYỂN ĐỔI XANH VÀ
PHÁT TRIỂN BỀN VỮNG NĂM 2025

THIẾT KẾ TỔNG THỂ CHI TIẾT
KỸ THUẬT, CÁC HẠNG MỤC
HỘI CHỢ TRIỂN LÃM

CHỦ ĐẦU TƯ

TRUNG TÂM ĐỔI MỚI SÁNG TẠO
VÀ KHUYẾN CÔNG TẠO

ĐƠN VỊ THIẾT KẾ

CÔNG TY CP ĐẦU TƯ
VÀ THƯƠNG MẠI FEMOR



Bà Nguyễn Thùy Tiên

CHỦ TRÌ

Ông Nguyễn Mạnh Thành

THIẾT KẾ

Bà Vũ Kim Hương

HOÀN THÀNH

Năm 2025

PHỐI CẢNH VÀ KÍCH THƯỚC CHI TIẾT CÁC HẠNG MỤC

PHỐI CẢNH SÂN KHẤU



HỒ SƠ THIẾT KẾ

HỘI CHỢ TRIỂN LÃM
HÀNG CÔNG NGHIỆP NÔNG THÔN
HƯỚNG TỚI CHUYỂN ĐỔI XANH VÀ
PHÁT TRIỂN BỀN VỮNG NĂM 2025

THIẾT KẾ TỔNG THỂ, CHI TIẾT
KỸ THUẬT, CÁC HẠNG MỤC
HỘI CHỢ TRIỂN LÃM

CHỦ ĐẦU TƯ

TRUNG TÂM ĐỔI MỚI SÁNG TẠO
VÀ KHUYẾN CỐNG
VÀ KHUYẾN CỐNG

ĐƠN VỊ THIẾT KẾ

CÔNG TY CP ĐẦU TƯ
VÀ THƯƠNG MẠI FEMOR



Bà Nguyễn Thủy Tiên

CHỦ TRÌ

Ông Nguyễn Mạnh Thành

THIẾT KẾ

Bà Vũ Kim Hương

HOÀN THÀNH

Năm 2025

PHỐI CẢNH SÂN KHẤU



PHỐI CẢNH SÂN KHẤU TRƯỚC THỜI ĐIỂM KHAI MẠC



PHỐI CẢNH SÂN KHẤU TẠI THỜI ĐIỂM KHAI MẠC

HỒ SƠ THIẾT KẾ

HỘI CHỢ TRIỂN LÃM
HÀNG CÔNG NGHIỆP NÔNG THÔN
HƯỚNG TỚI CHUYỂN ĐỔI XANH VÀ
PHÁT TRIỂN BỀN VỮNG NĂM 2025

THIẾT KẾ TỔNG THỂ, CHI TIẾT
KỸ THUẬT, CÁC HÀNG MỤC
HỘI CHỢ TRIỂN LÃM

CHỦ ĐẦU TƯ

TRUNG TÂM NGHIÊN CỨU VÀ PHÁT TRIỂN CÔNG NGHỆ VÀ KHUYẾN CÔNG

ĐƠN VỊ THIẾT KẾ

CÔNG TY CP ĐẦU TƯ
VÀ THƯƠNG MẠI FEMOR

CÔNG TY
CƠ PHÂN
ĐẦU TƯ VÀ THƯƠNG MẠI
FEMOR

Bà Nguyễn Thủy Tiên

CHỦ TRÌ

Ông Nguyễn Mạnh Thành

THIẾT KẾ

Bà Vũ Kim Hương

HOÀN THÀNH

Năm 2025

HỌA TIẾT TRANG TRÍ SÂN KHẤU

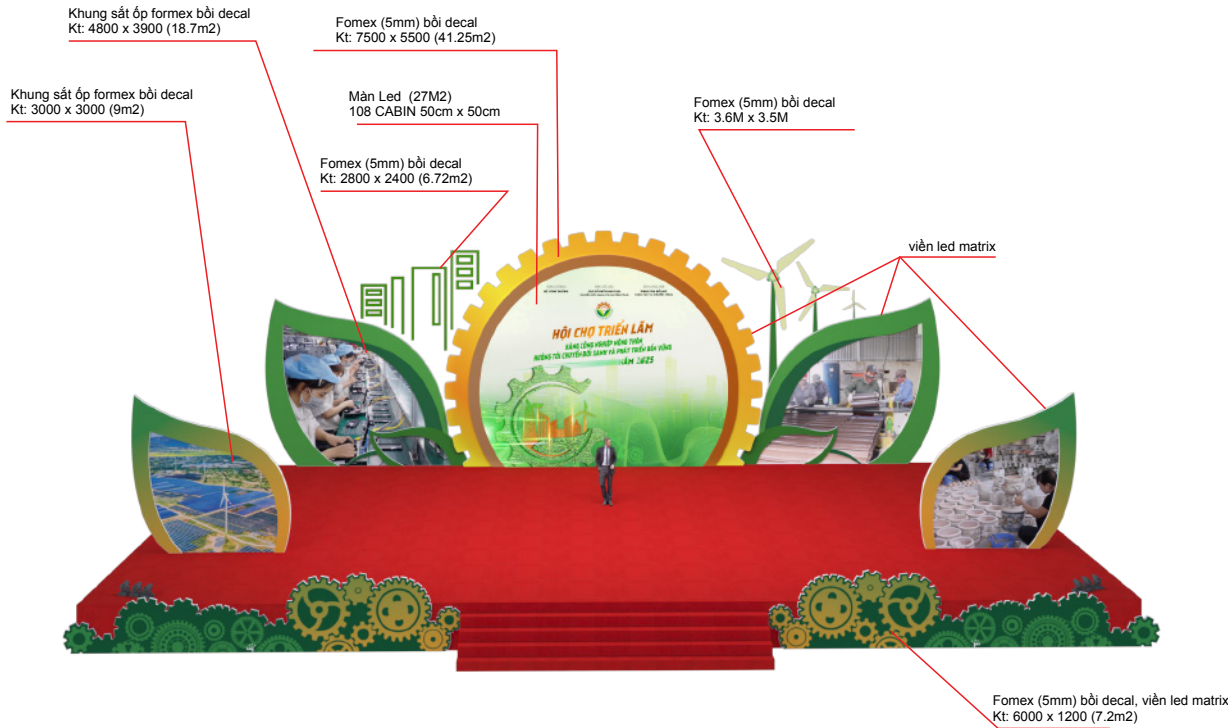

CẤU TẠO 1 CA-BIN LED

1 ca-bin Led bao gồm 4 modul Led, mỗi modul có kích thước 25cm x 25cm

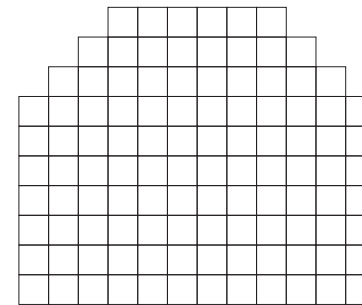
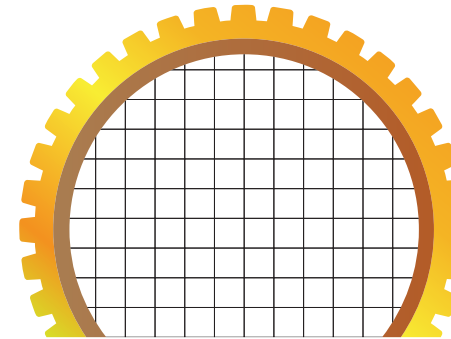
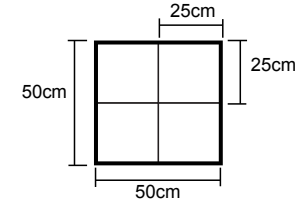

Sơ đồ bố trí ca-bin led: 108 ca-bin 50cm x 50cm

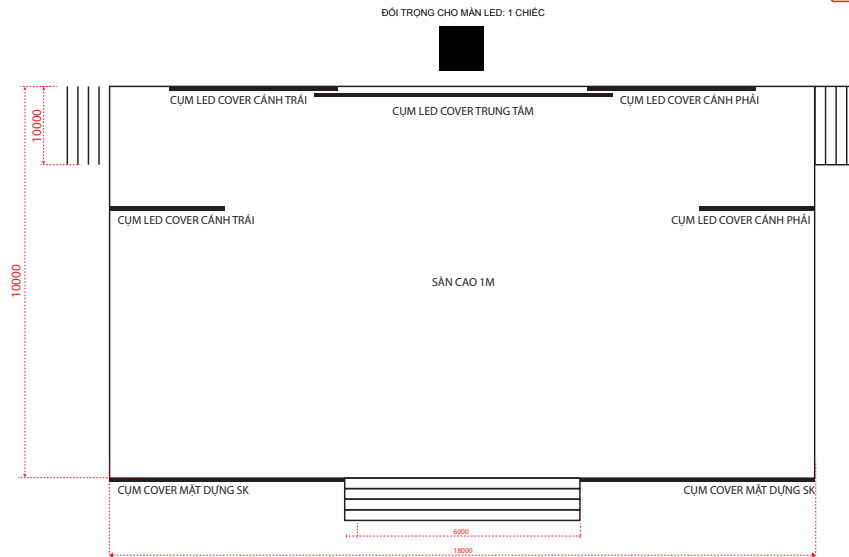

SƠ ĐỒ BỐ TRÍ CÁC HÀNG MỤC TRÊN SÂN KHẤU

ĐÔI TRỌNG CHO MÀN LED: 1 CHIẾC



PHỐI CÁNҺ

BỘC BẠT HIFLEX IN MÀU



HỒ SƠ THIẾT KẾ

HỘI CHỢ TRIỂN LÃM
HÀNG CÔNG NGHIỆP NÔNG THÔN
HƯỚNG TỚI CHUYỂN ĐỔI XANH VÀ
PHÁT TRIỂN BỀN VỮNG NĂM 2025

THIẾT KẾ TỔNG THỂ, CHI TIẾT
KỸ THUẬT, CÁC HÀNG MỤC
HỘI CHỢ TRIỂN LÃM

CHỦ ĐẦU TƯ

TRUNG TÂM NGHIÊN CỨU VÀ PHÁT TRIỂN CÔNG NGHỆ SẢN XUẤT VÀ KHUYẾN CÔNG

ĐƠN VỊ THIẾT KẾ

CÔNG TY CP ĐẦU TƯ
VÀ THƯƠNG MẠI FEMOR

CÔNG TY
CỔ PHẦN
ĐẦU TƯ VÀ THƯƠNG MẠI
FEMOR

Bà Nguyễn Thủy Tiên

CHỦ TRÌ

Ông Nguyễn Mạnh Thành

THIẾT KẾ

Bà Vũ Kim Hương

HOÀN THÀNH

Năm 2025

THÔNG SỐ KỸ THUẬT SÀN SÂN KHẤU

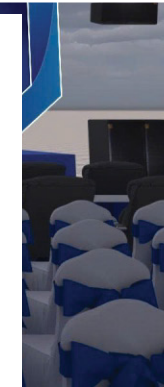
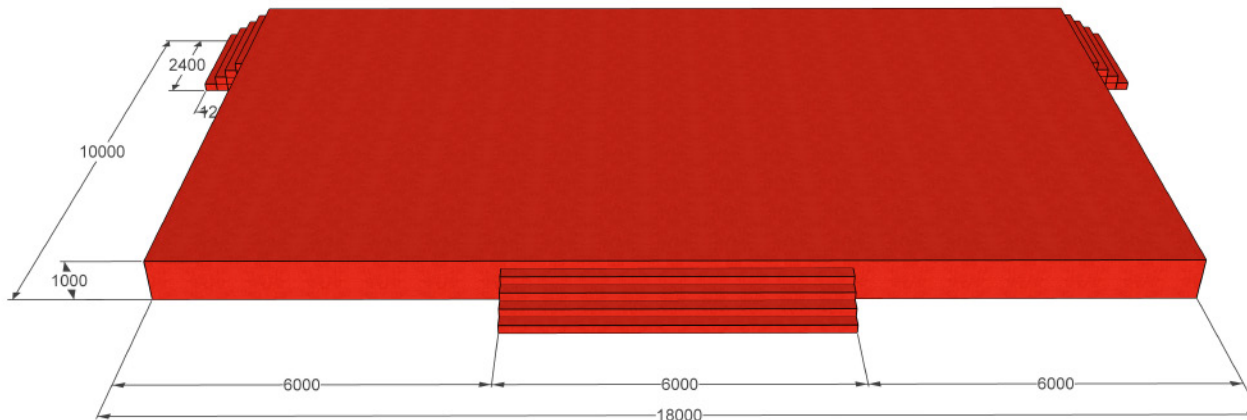
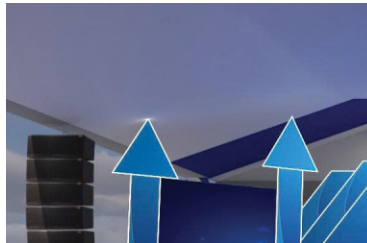
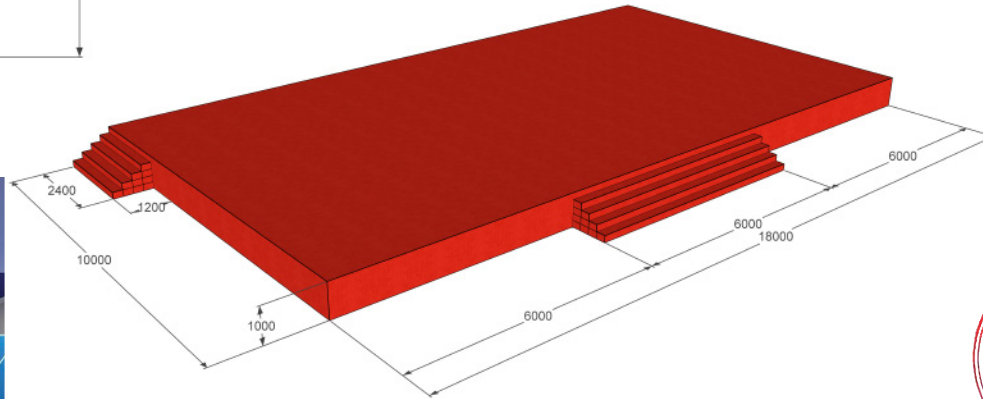
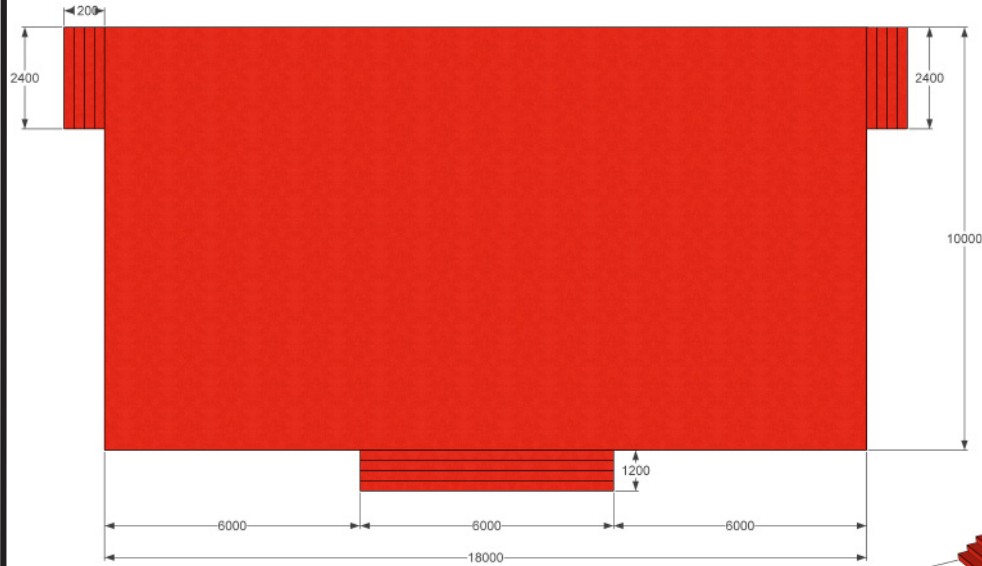

Diện tích mặt sàn: 180m²

HỒ SƠ THIẾT KẾ

HỘI CHỢ TRIỂN LÃM
HÀNG CÔNG NGHIỆP NÔNG THÔN
HƯỚNG TỚI CHUYỂN ĐỔI XANH VÀ
PHÁT TRIỂN BỀN VỮNG NĂM 2025

THIẾT KẾ TỔNG THỂ, CHI TIẾT
KỸ THUẬT, CÁC HẠNG MỤC
HỘI CHỢ TRIỂN LÃM

CHỦ ĐẦU TƯ

TRUNG TÂM ĐỔI MỚI SÁNG TẠO
VÀ KHUYẾN CẢNH
HÀNG CÔNG NGHIỆP NÔNG THÔN

ĐƠN VỊ THIẾT KẾ

CÔNG TY CP ĐẦU TƯ
VÀ THƯƠNG MẠI FEMOR

CÔNG TY
CỔ PHẦN
ĐẦU TƯ VÀ THƯƠNG MẠI
FEMOR

Bà Nguyễn Thủy Tiên

CHỦ TRÌ

Ông Nguyễn Mạnh Thành

THIẾT KẾ

Bà Vũ Kim Hương

HOÀN THÀNH

Năm 2025

KẾT CẤU SÀN SÂN KHẤU

SƠ ĐỒ TRẢI VÁN GỖ

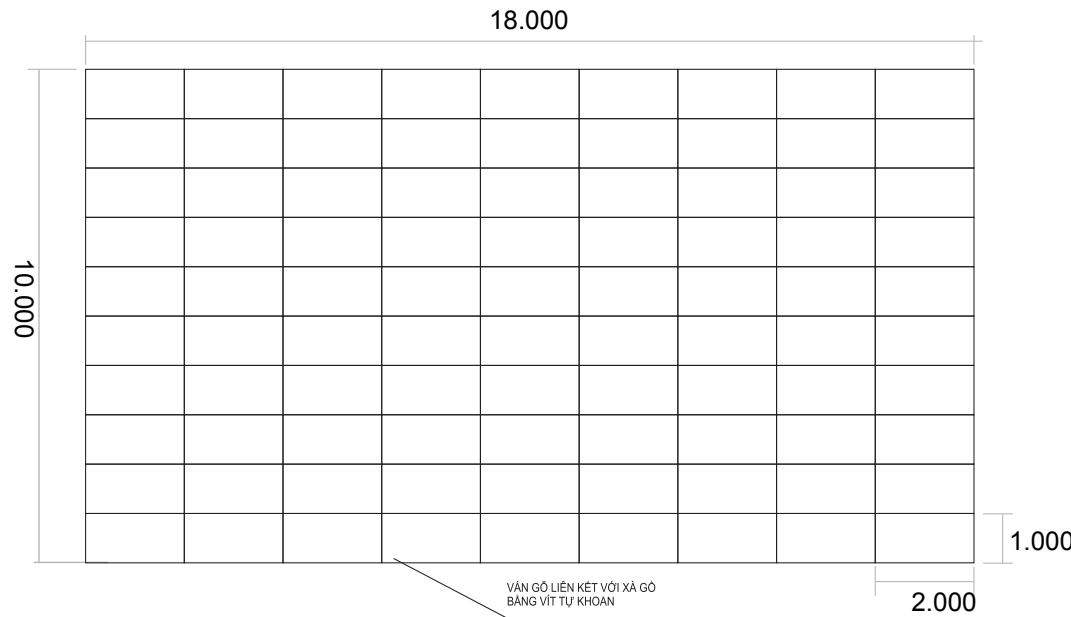

SƠ ĐỒ TRẢI KHUNG VÀ XÀ GỖ

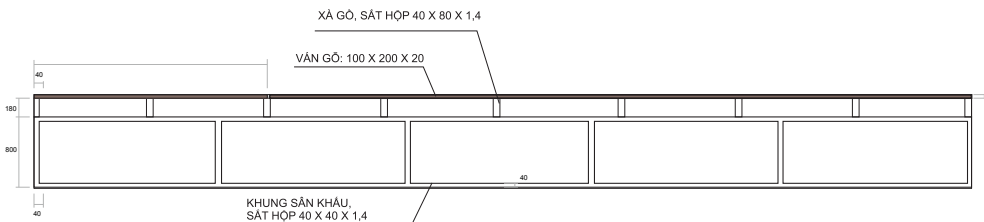
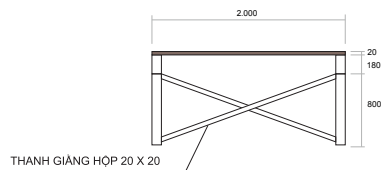
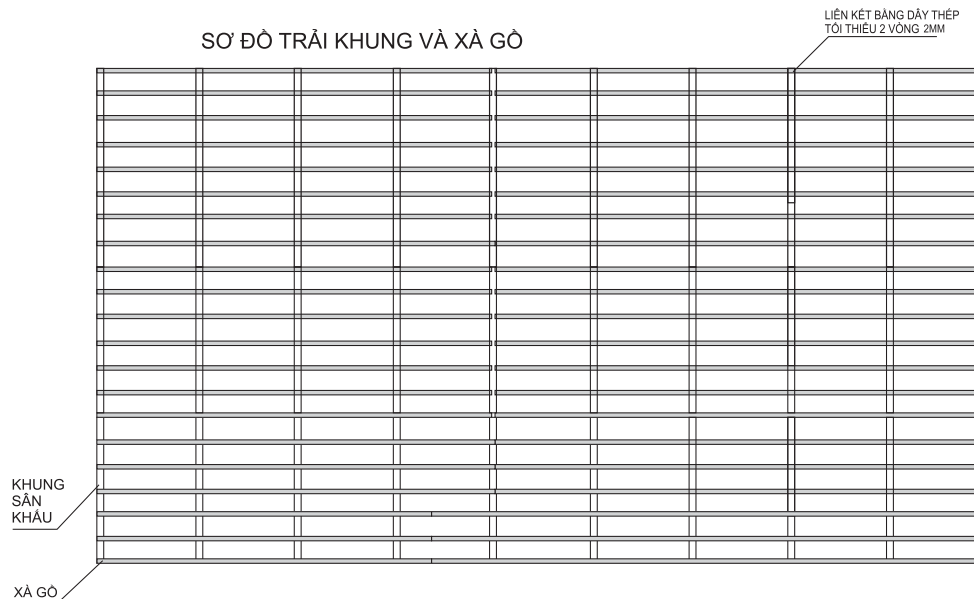

HỒ SƠ THIẾT KẾ

HỘI CHỢ TRIỂN LÃM
HÀNG CÔNG NGHIỆP NÔNG THÔN
HƯỚNG TỚI CHUYỂN ĐỔI XANH VÀ
PHÁT TRIỂN BỀN VỮNG NĂM 2025

THIẾT KẾ TỔNG THỂ, CHI TIẾT
KỸ THUẬT, CÁC HẠNG MỤC
HỘI CHỢ TRIỂN LÃM

CHỦ ĐẦU TƯ

TRUNG TÂM ĐỔI MỚI SÁNG TẠO
VÀ KHUYẾN CÔNG

ĐƠN VỊ THIẾT KẾ

CÔNG TY CP ĐẦU TƯ
VÀ THƯƠNG MẠI FEMOR

CÔNG TY
CỔ PHẦN
ĐẦU TƯ VÀ THƯƠNG MẠI
FEMOR

Bà Nguyễn Thủy Tiên

CHỦ TRÌ

Ông Nguyễn Mạnh Thành

THIẾT KẾ

Bà Vũ Kim Hương

HOÀN THÀNH

Năm 2025

THIẾT BỊ THỰC HIỆN NGHI LỄ KHAI MẠC

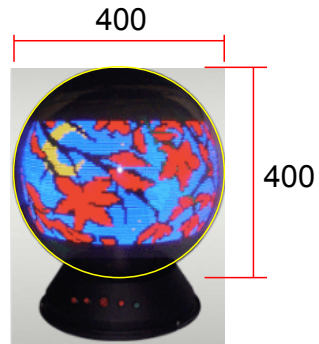

Hình ảnh cầu LED thực tế

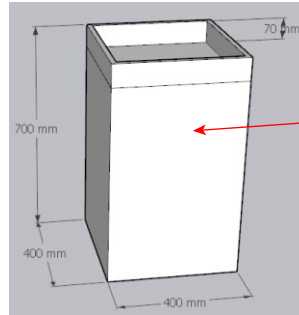

Kích thước bục gỗ



Logo decal dán bục gỗ

200

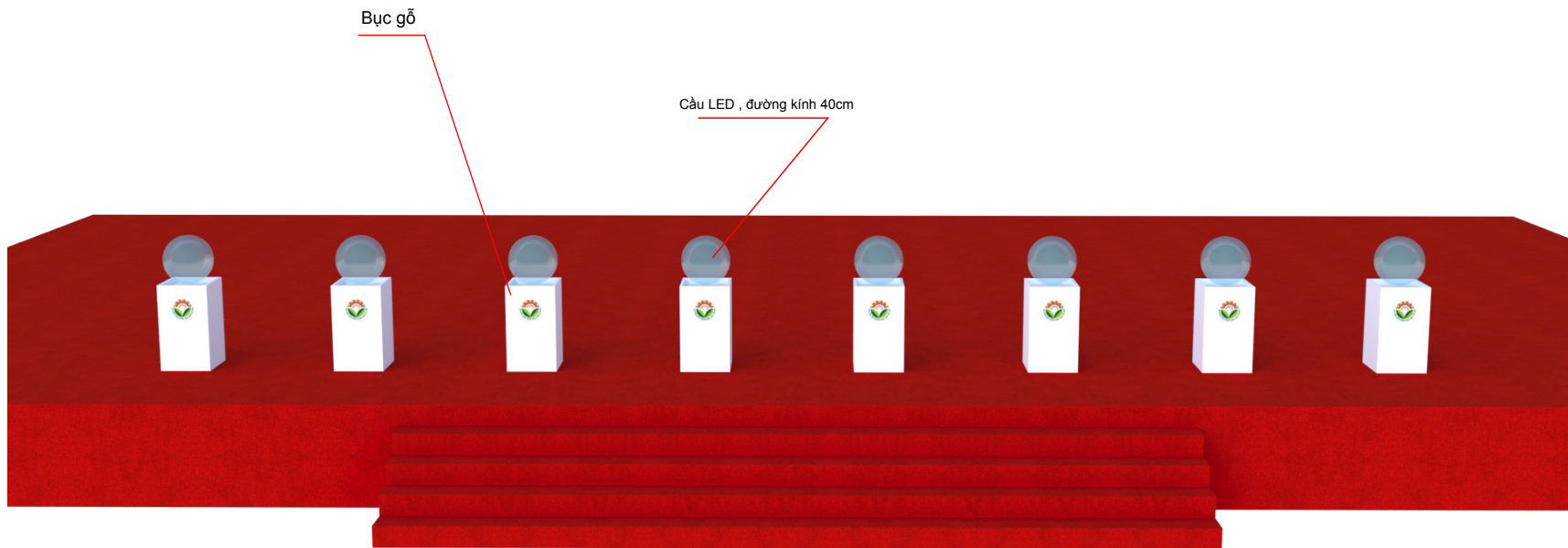

Bục gỗ

Cầu LED, đường kính 40cm

HỒ SƠ THIẾT KẾ
HỘI CHỢ TRIỂN LÃM
HÀNG CÔNG NGHIỆP NÔNG THÔN
HƯỚNG TỚI CHUYỂN ĐỔI XANH VÀ
PHÁT TRIỂN BỀN VỮNG NĂM 2025

THIẾT KẾ TỔNG THỂ, CHI TIẾT
KỸ THUẬT, CÁC HẠNG MỤC
HỘI CHỢ TRIỂN LÃM

CHỦ ĐẦU TƯ: **BỘ CÔNG THƯƠNG**
TRUNG TÂM ĐỔI MỚI SÁNG TẠO
VÀ NHUYỆN CÔNG TẠO
HÀNG CÔNG NGHIỆP NÔNG THÔN

ĐƠN VỊ THIẾT KẾ:
**CÔNG TY CP ĐẦU TƯ
VÀ THƯƠNG MẠI FEMOR**

M.S.D.N: 0109814631 - C/CT CP
**CÔNG TY
CƠ PHÂN
ĐẦU TƯ VÀ THƯƠNG MẠI
FEMOR**

Bà Nguyễn Thủy Tiên

CHỦ TRÌ
Thy
Ông Nguyễn Mạnh Thành

THIẾT KẾ
Huong
Bà Vũ Kim Hương

HOÀN THÀNH
Năm 2025

NHÀ TIỀN CHẾ KHU VỰC KHAI MẠC



Trần vải

Đổi trọng

Cột quán vải

Vị trí đặt các đổi trọng cho nhà khai mạc
Số lượng: 10 cái



Quạt treo tường công nghiệp
Công suất: 500W
Số lượng: 10 cái



HỒ SƠ THIẾT KẾ

HỘI CHỢ TRIỂN LÃM
HÀNG CÔNG NGHIỆP NÔNG THÔN
HƯỚNG TỚI CHUYÊN ĐỔI XANH VÀ
PHÁT TRIỂN BỀN VỮNG NĂM 2025

THIẾT KẾ TỔNG THỂ, CHI TIẾT
KỸ THUẬT, CÁC HÀNG MỤC
HỘI CHỢ TRIỂN LÃM

CHỦ ĐẦU TƯ

TRUNG TÂM
AM ĐỔI MỚI SÁNG TẠO
VÀ KHUYẾN CỐNG

ĐƠN VỊ THIẾT KẾ

CÔNG TY CP ĐẦU TƯ
VÀ THƯƠNG MẠI FEMOR

CÔNG TY
CỔ PHẦN
ĐẦU TƯ VÀ THƯƠNG MẠI
FEMOR

Bà Nguyễn Thủy Tiên

CHỦ TRÌ

Ông Nguyễn Mạnh Thành

THIẾT KẾ

Bà Vũ Kim Hương

HOÀN THÀNH

Năm 2025

THÔNG SỐ KỸ THUẬT NHÀ TIỀN CHẾ KHU VỰC KHAI MẠC

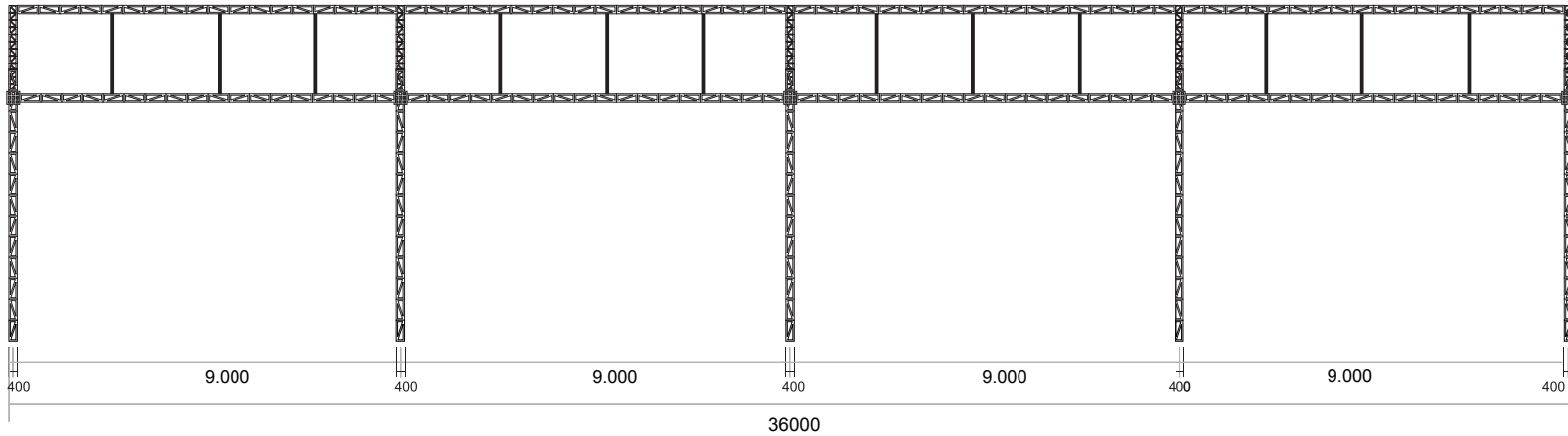
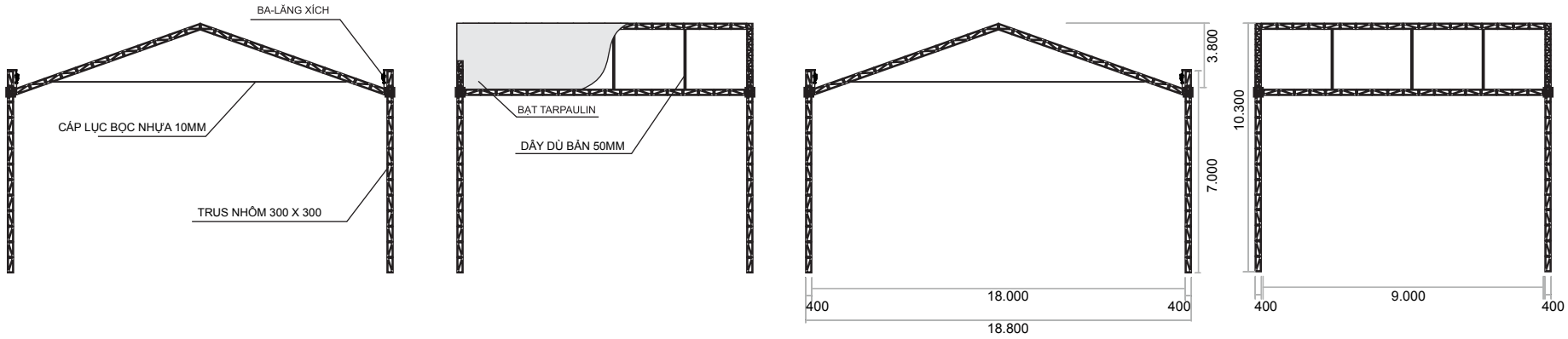

HỒ SƠ THIẾT KẾ

HỘI CHỢ TRIỂN LÃM
HÀNG CÔNG NGHIỆP NÔNG THÔN
HƯỚNG TỚI CHUYỂN ĐỔI XANH VÀ
PHÁT TRIỂN BỀN VỮNG NĂM 2025

THIẾT KẾ TỔNG THỂ, CHI TIẾT
KỸ THUẬT, CÁC HẠNG MỤC
HỘI CHỢ TRIỂN LÃM

CHỦ ĐẦU TƯ

TRUNG TÂM NGHIÊN CỨU VÀ PHÁT TRIỂN CÔNG NGHỆ VÀ KHUYẾN CÔNG

ĐƠN VỊ THIẾT KẾ

CÔNG TY CP ĐẦU TƯ
VÀ THƯƠNG MẠI FEMOR

CÔNG TY
CƠ PHẦN
ĐẦU TƯ VÀ THƯƠNG MẠI
FEMOR

Bà Nguyễn Thủy Tiên

CHỦ TRÌ

Ông Nguyễn Mạnh Thành

THIẾT KẾ

Bà Vũ Kim Hương

HOÀN THÀNH

Năm 2025

SƠ ĐỒ BỐ TRÍ BÀN GHẾ

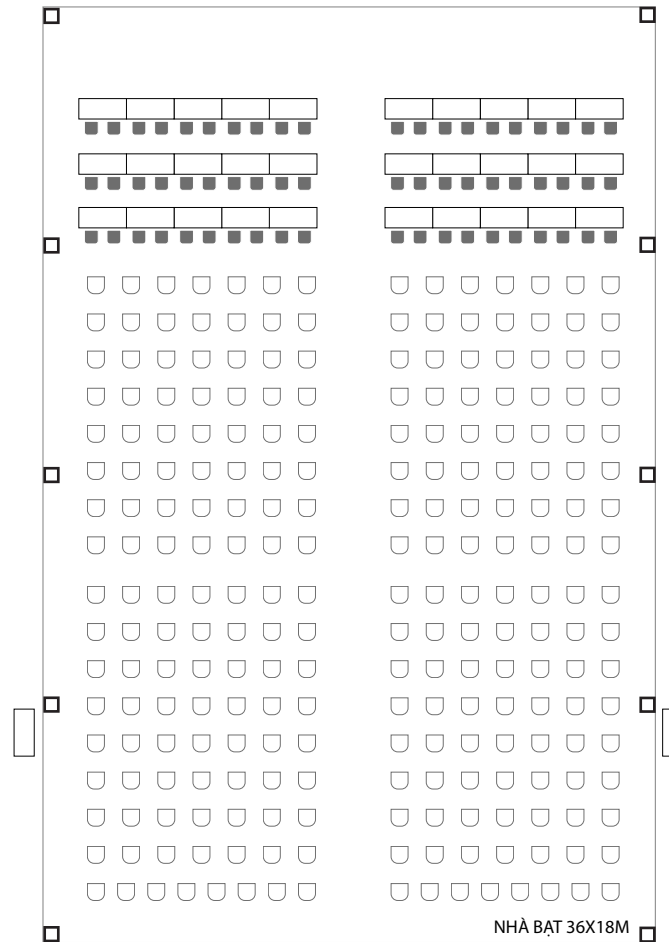
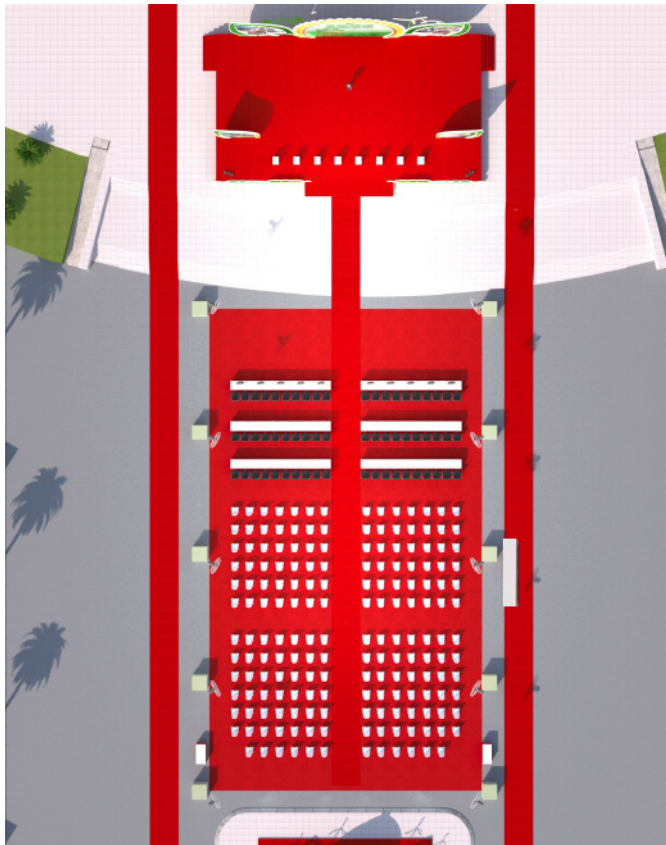

GHẾ DA CHÂN QUỲ CHO VIP
SỐ LƯỢNG: 60 CHIẾC



BÀN CÓ PHÙ VÁY QUÂY VÀ KHĂN PHÙ
SỐ LƯỢNG: 30 CHIẾC



GHẾ CÓ KHĂN PHÙ VÀ THẮT NƠ
SỐ LƯỢNG: 240 CHIẾC

HỒ SƠ THIẾT KẾ
HỘI CHỢ TRIỂN LÃM
HÀNG CÔNG NGHIỆP NÔNG THÔN
HƯỚNG TỚI CHUYỂN ĐỔI XANH VÀ
PHÁT TRIỂN BỀN VỮNG NĂM 2025

THIẾT KẾ TỔNG THỂ, CHI TIẾT
KỸ THUẬT, CÁC HẠNG MỤC
HỘI CHỢ TRIỂN LÃM

CHỦ ĐẦU TƯ: BỘ CÔNG THƯƠNG X. QUẢNG
TRUNG TÂM NGHIÊN CỨU VÀ PHÁT TRIỂN
CÔNG NGHỆ SẢN XUẤT VÀ KHUYẾN CỐNG
CÔNG NGHỆ SẢN XUẤT VÀ KHUYẾN CỐNG

ĐƠN VỊ THIẾT KẾ
CÔNG TY CP ĐẦU TƯ
VÀ THƯƠNG MẠI FEMOR



Bà Nguyễn Thủy Tiên

CHỦ TRÌ
Thy
Ông Nguyễn Mạnh Thành

THIẾT KẾ
Thuy
Bà Vũ Kim Hương

HOÀN THÀNH
Năm 2025

TIẾU CẢNH 1

TIỂU CẢNH SỐ 1



HỆ SÀN KHUNG SẮT TRẢI VÁN, CĂNG BẠT IN AW CỖ
KT: 12X3X0.1M, Diện tích: 36m2

ĐÈN PHA 150W
SỐ LƯỢNG: 10 CHIẾC



HỒ SƠ THIẾT KẾ

HỘI CHỢ TRIỂN LÃM
HÀNG CÔNG NGHIỆP NÔNG THÔN
HƯỚNG TỚI CHUYỂN ĐỔI XANH VÀ
PHÁT TRIỂN BỀN VỮNG NĂM 2025

THIẾT KẾ TỔNG THỂ, CHI TIẾT
KỸ THUẬT, CÁC HÀNG MỤC
HỘI CHỢ TRIỂN LÃM

CHỦ ĐẦU TƯ

TRUNG TÂM NGHIÊN CỨU VÀ KHUYẾN CỐNG
TẠO VÀ KHUYẾN CỐNG TẠO

ĐƠN VỊ THIẾT KẾ

CÔNG TY CP ĐẦU TƯ
VÀ THƯƠNG MẠI FEMOR

CÔNG TY
CỔ PHẦN
GIÁM ĐỐC
ĐẦU TƯ VÀ THƯƠNG MẠI
FEMOR

Bà Nguyễn Thủy Tiên

CHỦ TRÌ

Ông Nguyễn Mạnh Thành

THIẾT KẾ

Bà Vũ Kim Hương

HOÀN THÀNH

Năm 2025

KÍCH THƯỚC CÁC HẠNG MỤC TRONG TIỂU CẢNH SỐ 1

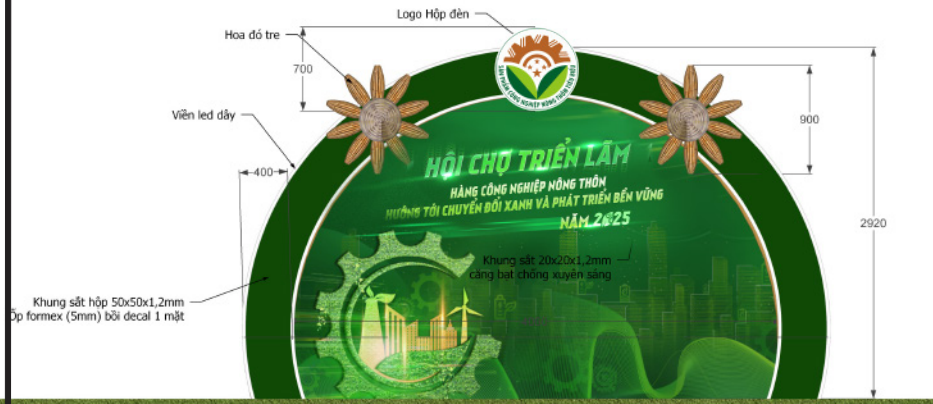
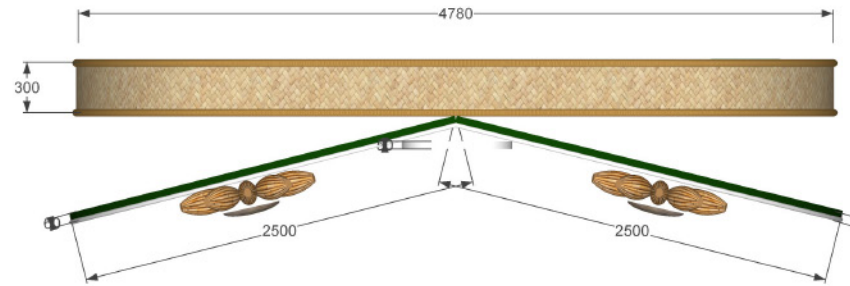
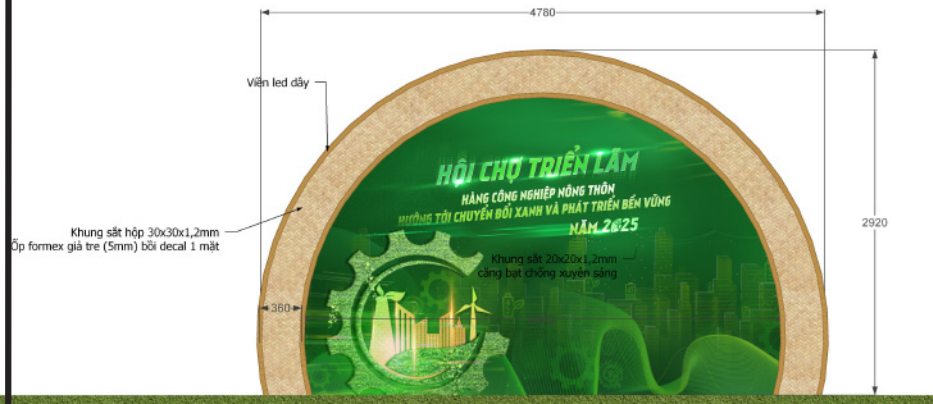

Chất liệu: khung sắt hộp 20mm x 20mm x 1.2mm dày
 Óp MDF (dày 9mm) cắt CNC bề decal cán mờ
 Diện tích: 14 m²/ 1 hệ
 Mặt trước và sau in poster backlit film
 Diện tích: 14 m² / 1 hệ
 Số lượng: 1 hệ bục

HỒ SƠ THIẾT KẾ

HỘI CHỢ TRIỂN LÃM
 HÀNG CÔNG NGHIỆP NÔNG THÔN
 HƯỚNG TỚI CHUYỂN ĐỔI XANH VÀ
 PHÁT TRIỂN BỀN VỮNG NĂM 2025

THIẾT KẾ TỔNG THỂ, CHI TIẾT
 KỸ THUẬT, CÁC HẠNG MỤC
 HỘI CHỢ TRIỂN LÃM

CHỦ ĐẦU TƯ

TRUNG TÂM BỒI DƯỠNG SÁNG TẠO
 VÀ NHUẬN CÔNG
 VÀ CHUYỂN ĐỔI XANH VÀ PHÁT TRIỂN BỀN VỮNG

ĐƠN VỊ THIẾT KẾ

CÔNG TY CP ĐẦU TƯ
 VÀ THƯƠNG MẠI FEMOR

M.S.D. 0109814631 - C.A.C.P
 CÔNG TY
 CỔ PHẦN
 ĐẦU TƯ VÀ THƯƠNG MẠI
 FEMOR
 GIÁM ĐỐC

Bà Nguyễn Thủy Tiên

CHỦ TRÌ

Ông Nguyễn Mạnh Thành

THIẾT KẾ

Bà Vũ Kim Hương

HOÀN THÀNH

Năm 2025

KÍCH THƯỚC CÁC HẠNG MỤC TRONG TIỂU CẢNH SỐ 1

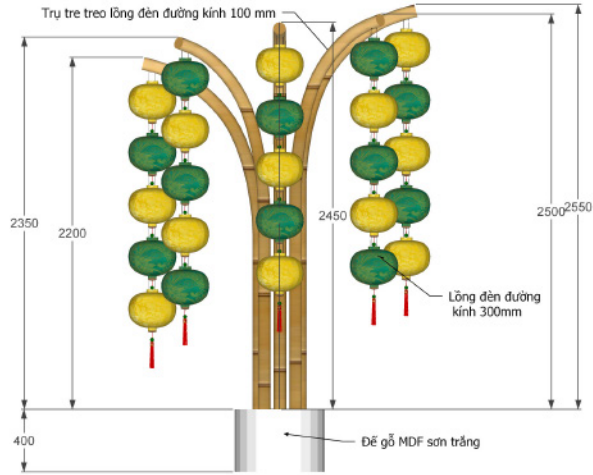

Trụ tre treo lồng đèn đường kính 100 mm

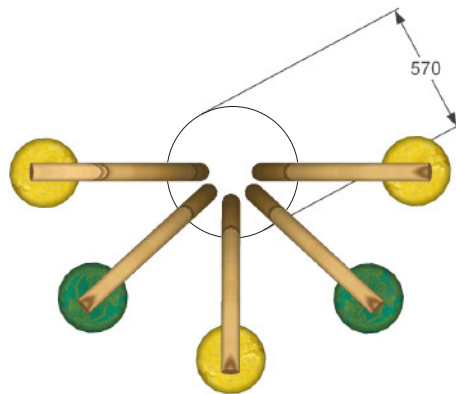
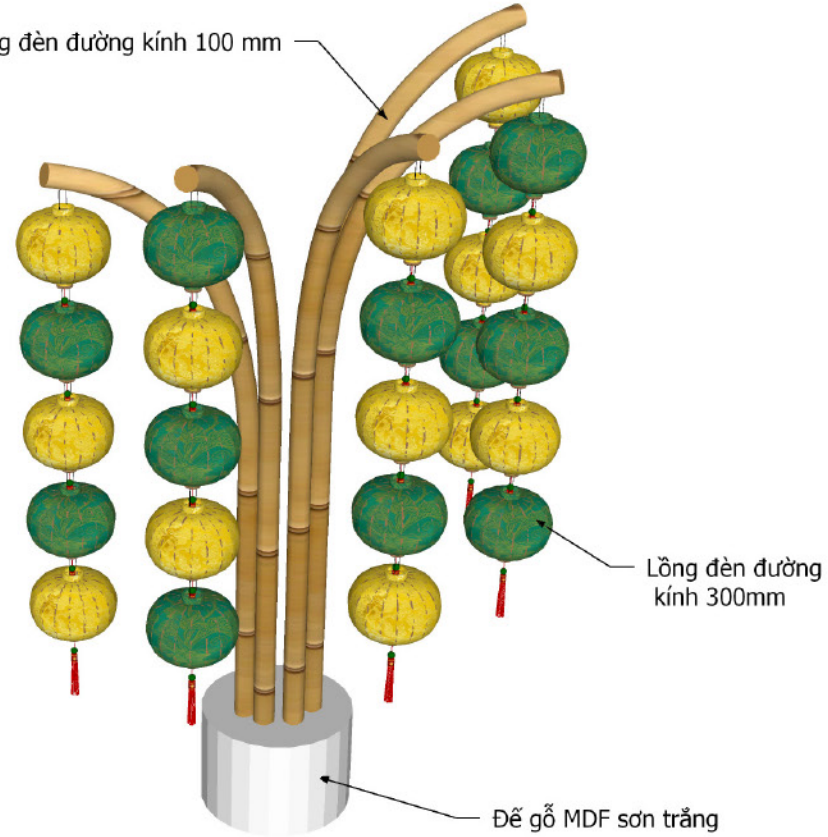

Chất liệu:
 Đế: Khung sắt hộp 20mm x 20mm x 1.2mm dày
 Ôp gỗ MDF sơn trắng
 Số lượng: 2 hệ

HỒ SƠ THIẾT KẾ

HỘI CHỢ TRIỂN LÃM
 HÀNG CÔNG NGHIỆP NÔNG THÔN
 HƯỚNG TỚI CHUYỂN ĐỔI XANH VÀ
 PHÁT TRIỂN BỀN VỮNG NĂM 2025

THIẾT KẾ TỔNG THỂ, CHI TIẾT
 KỸ THUẬT, CÁC HẠNG MỤC
 HỘI CHỢ TRIỂN LÃM

CHỦ ĐẦU TƯ

TRUNG TÂM NGHIÊN CỨU VÀ PHÁT TRIỂN CÔNG NGHỆ SẢN PHẨM CÔNG NGHIỆP NÔNG THÔN

ĐƠN VỊ THIẾT KẾ

CÔNG TY CP ĐẦU TƯ
 VÀ THƯƠNG MẠI FEMOR

CÔNG TY
 CỔ PHẦN
 ĐẦU TƯ VÀ THƯƠNG MẠI
 FEMOR

Bà Nguyễn Thủy Tiên

CHỦ TRÌ

Ông Nguyễn Mạnh Thành

THIẾT KẾ

Bà Vũ Kim Hương

HOÀN THÀNH

Năm 2025

TIẾU CẢNH 2

TIỂU CẢNH SỐ 2



ĐÈN PHA 150W
SỐ LƯỢNG: 10 CHIẾC



HỒ SƠ THIẾT KẾ
**HỘI CHỢ TRIỂN LÃM
HÀNG CÔNG NGHIỆP NÔNG THÔN
HƯỚNG TỚI CHUYÊN ĐỔI XANH VÀ
PHÁT TRIỂN BỀN VỮNG NĂM 2025**

THIẾT KẾ TỔNG THỂ, CHI TIẾT
KỸ THUẬT, CÁC HÀNG MỤC
HỘI CHỢ TRIỂN LÃM

CHỦ ĐẦU TƯ

TRUNG TÂM ĐỔI MỚI SÁNG TẠO
VÀ KHUYẾN CÔNG
CÔNG NGHỆ SẢN XUẤT VÀ
KINH DOANH

ĐƠN VỊ THIẾT KẾ

CÔNG TY CP ĐẦU TƯ
VÀ THƯƠNG MẠI FEMOR



Bà Nguyễn Thủy Tiên

CHỦ TRÌ

Signature

Ông Nguyễn Mạnh Thành

THIẾT KẾ

Signature

Bà Vũ Kim Hương

HOÀN THÀNH

Năm 2025

KÍCH THƯỚC CÁC HẠNG MỤC TRONG TIỂU CẢNH SỐ 2

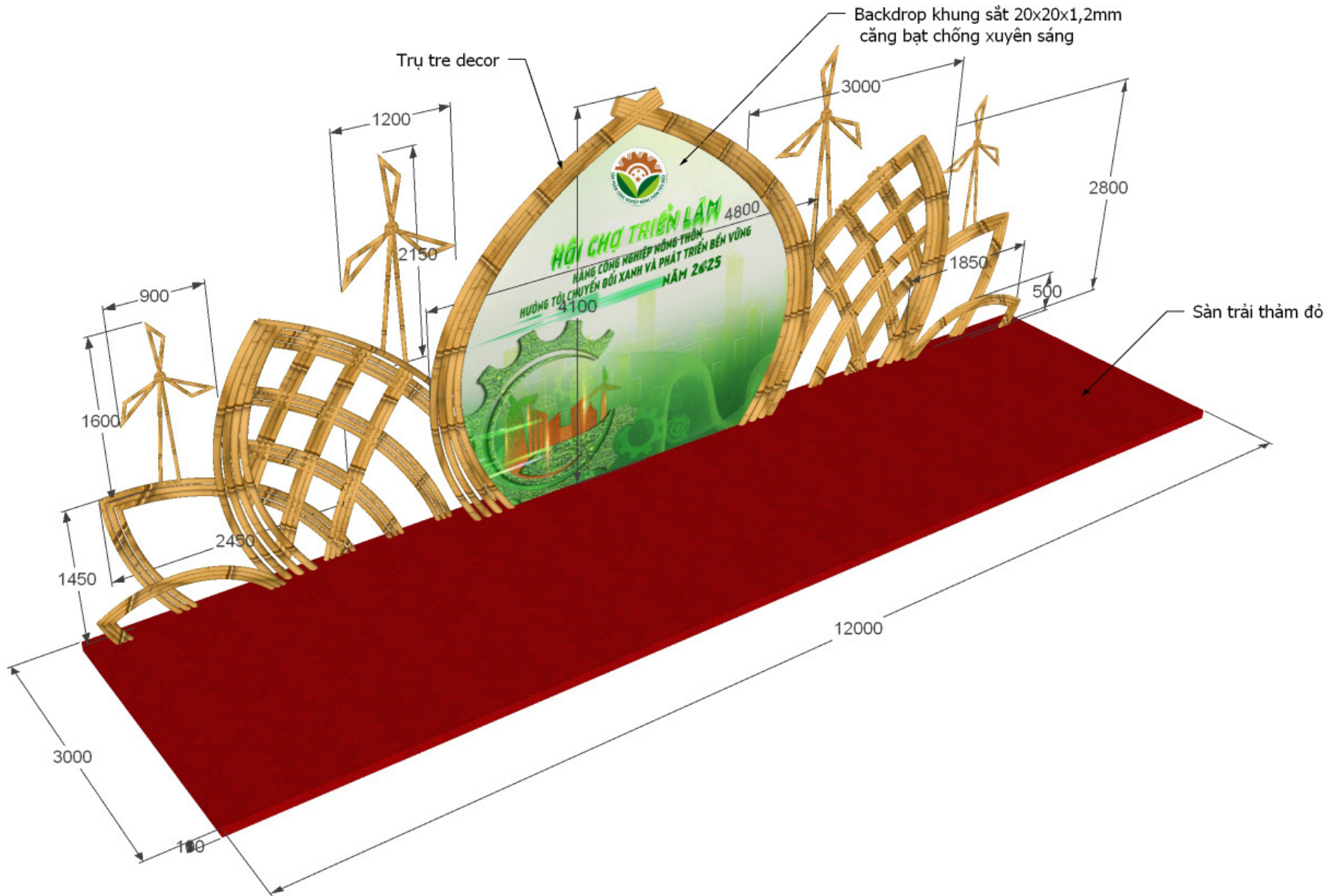

HỒ SƠ THIẾT KẾ

HỘI CHỢ TRIỂN LÃM
HÀNG CÔNG NGHIỆP NÔNG THÔN
HƯỚNG TỚI CHUYỂN ĐỔI XANH VÀ
PHÁT TRIỂN BỀN VỮNG NĂM 2025

THIẾT KẾ TỔNG THỂ, CHI TIẾT
KỸ THUẬT, CÁC HẠNG MỤC
HỘI CHỢ TRIỂN LÃM

CHỦ ĐẦU TƯ
TRUNG TÂM ĐÀO TẠO VÀ KHUYẾN CỐ
CÔNG NGHIỆP CHUYỂN ĐỔI XANH VÀ KHUYẾN CỐ

ĐƠN VỊ THIẾT KẾ

CÔNG TY CP ĐẦU TƯ
VÀ THƯƠNG MẠI FEMOR



Bà Nguyễn Thủy Tiên

CHỦ TRÌ

Ông Nguyễn Mạnh Thành

THIẾT KẾ

Bà Vũ Kim Hương

HOÀN THÀNH

Năm 2025

KÍCH THƯỚC CÁC HÀNG MỤC TRONG TIỂU CẢNH SỐ 2



sản phẩm trang trí

Chất liệu:
Tre nửa đường kính từ 3 - 5cm tạo hình theo thiết kế
Vách backdrop: Khung sắt hộp 20mm x 20mm x 1.2mm dày
Ốp Fomex (5mm) bồi decal 2 mặt
Diện tích: 25m² (2 mặt)

HỒ SƠ THIẾT KẾ

HỘI CHỢ TRIỂN LÃM
HÀNG CÔNG NGHIỆP NÔNG THÔN
HƯỚNG TỚI CHUYỂN ĐỔI XANH VÀ
PHÁT TRIỂN BỀN VỮNG NĂM 2025

THIẾT KẾ TỔNG THỂ, CHI TIẾT
KỸ THUẬT, CÁC HÀNG MỤC
HỘI CHỢ TRIỂN LÃM

CHỦ ĐẦU TƯ

TRUNG TÂM ĐỔI MỚI SÁNG TẠO
VÀ KHUYẾN CẢNH

ĐƠN VỊ THIẾT KẾ

CÔNG TY CP ĐẦU TƯ
VÀ THƯƠNG MẠI FEMOR

CÔNG TY
CỔ PHẦN
ĐẦU TƯ VÀ THƯƠNG MẠI
FEMOR

Bà Nguyễn Thủy Tiên

CHỦ TRÌ

Ông Nguyễn Mạnh Thành

THIẾT KẾ

Bà Vũ Kim Hương

HOÀN THÀNH

Năm 2025

KÍCH THƯỚC CÁC HẠNG MỤC TRONG TIỂU CẢNH SỐ 2

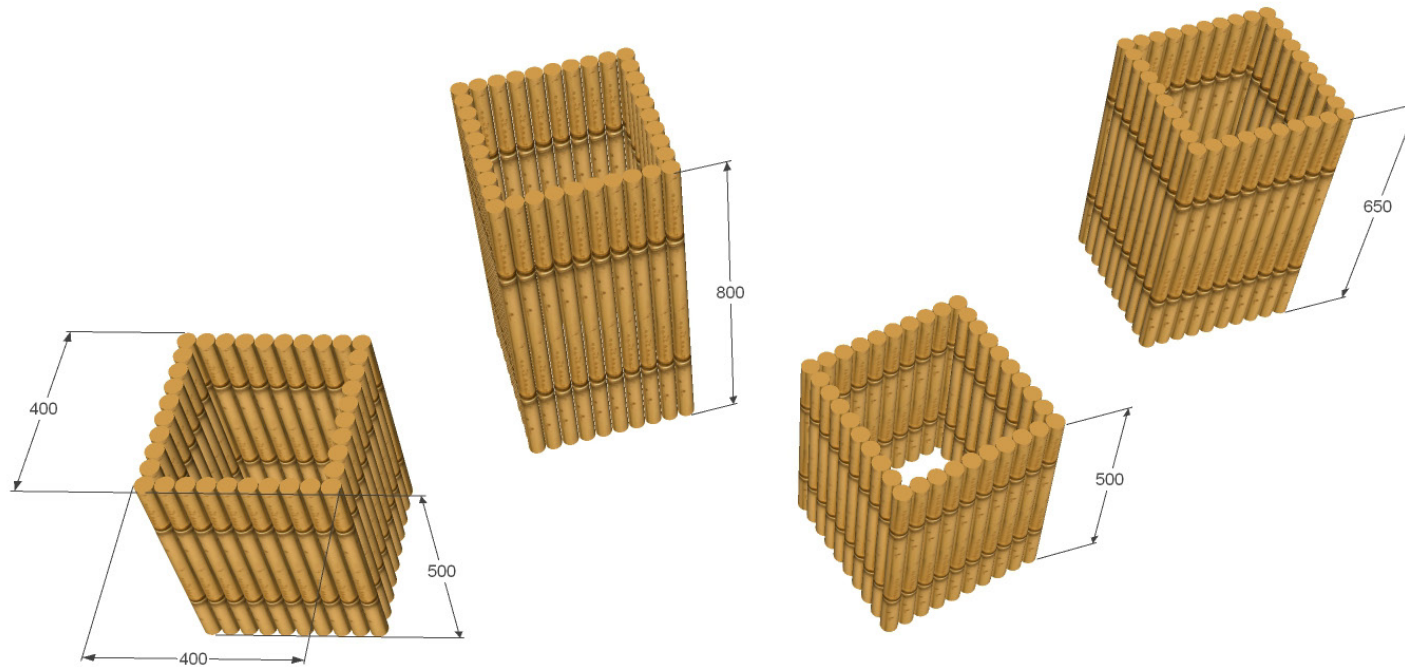

Chất liệu:
Khung sắt hộp 20mm x 20mm x 1.2mm dày
Ôp Fomex (5mm) bồi decal giả tre 4 mặt

HỒ SƠ THIẾT KẾ

HỘI CHỢ TRIỂN LÃM
HÀNG CÔNG NGHIỆP NÔNG THÔN
HƯỚNG TỚI CHUYỂN ĐỔI XANH VÀ
PHÁT TRIỂN BỀN VỮNG NĂM 2025

THIẾT KẾ TỔNG THỂ, CHI TIẾT
KỸ THUẬT, CÁC HẠNG MỤC
HỘI CHỢ TRIỂN LÃM

CHỦ ĐẦU TƯ

TRUNG TÂM ĐỔI MỚI SÁNG TẠO
VÀ KHUYẾN CỐNG TẠO

ĐƠN VỊ THIẾT KẾ

CÔNG TY CP ĐẦU TƯ
VÀ THƯƠNG MẠI FEMOR

CÔNG TY
CỔ PHẦN
ĐẦU TƯ VÀ THƯƠNG MẠI
FEMOR

Bà Nguyễn Thùy Tiên

CHỦ TRÌ

Ông Nguyễn Mạnh Thành

THIẾT KẾ

Bà Vũ Kim Hương

HOÀN THÀNH

Năm 2025

PHỐI CẢNH KHU TRƯNG BÀY SẢN PHẨM TIÊU BIỂU

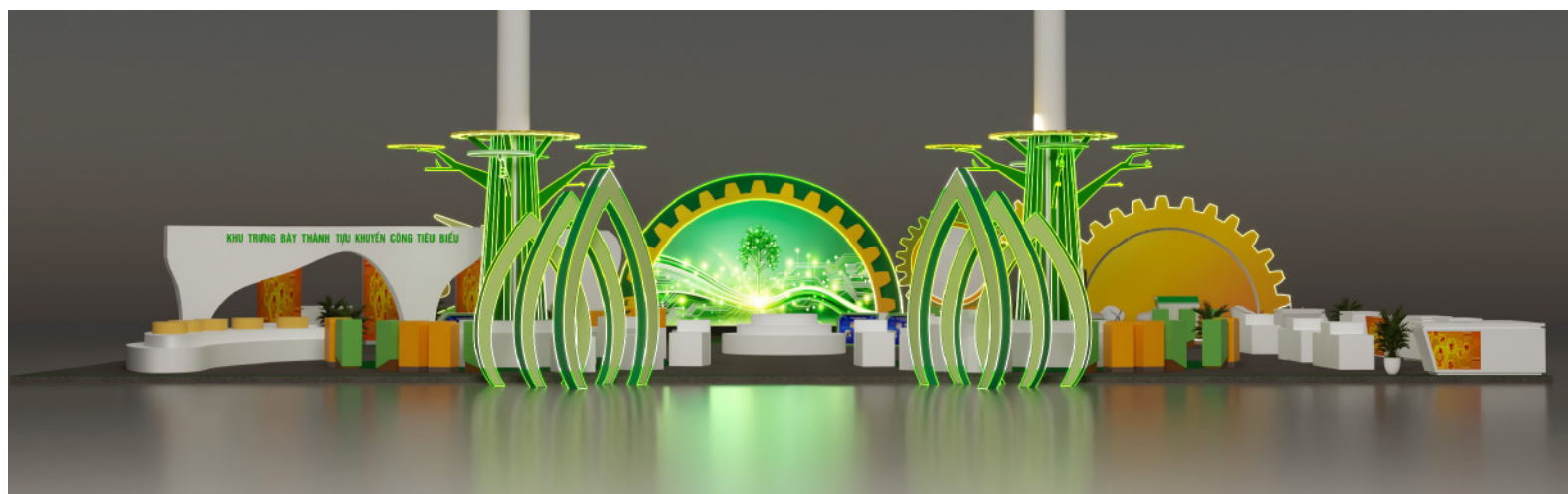

HỒ SƠ THIẾT KẾ

HỘI CHỢ TRIỂN LÃM
HÀNG CÔNG NGHIỆP NÔNG THÔN
HƯỚNG TỚI CHUYỂN ĐỔI XANH VÀ
PHÁT TRIỂN BỀN VỮNG NĂM 2025

THIẾT KẾ TỔNG THỂ, CHI TIẾT
KỸ THUẬT, CÁC HÀNG MỤC
HỘI CHỢ TRIỂN LÃM

CHỦ ĐẦU TƯ

TRUNG TÂM MÔI TRƯỜNG SÁNG TẠO VÀ KHUYẾN CÔNG

ĐƠN VỊ THIẾT KẾ

CÔNG TY CP ĐẦU TƯ
VÀ THƯƠNG MẠI FEMOR

CÔNG TY
CỔ PHẦN
ĐẦU TƯ VÀ THƯƠNG MẠI
FEMOR

Bà Nguyễn Thủy Tiên

CHỦ TRÌ

Ông Nguyễn Mạnh Thành

THIẾT KẾ

Bà Vũ Kim Hương

HOÀN THÀNH

Năm 2025

PHỐI CẢNH KHU TRƯNG BÀY SẢN PHẨM TIÊU BIỂU

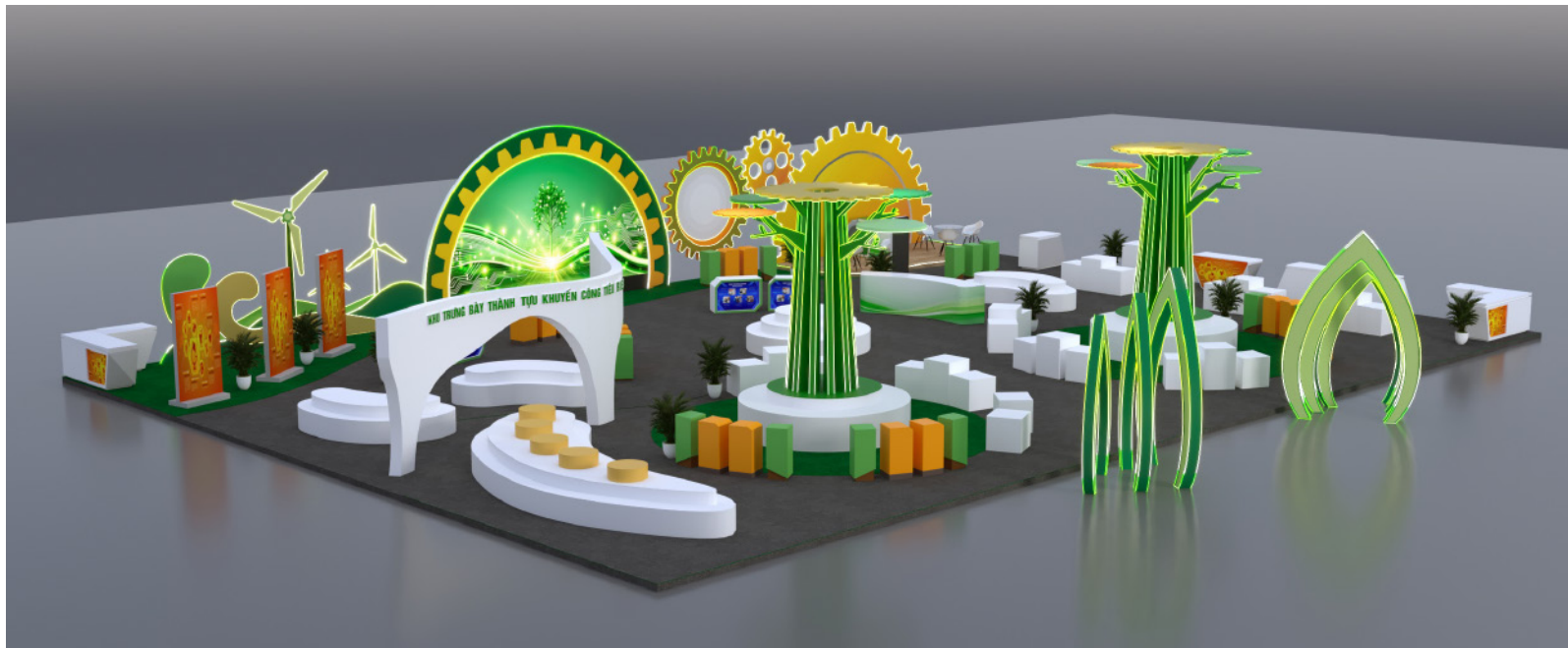
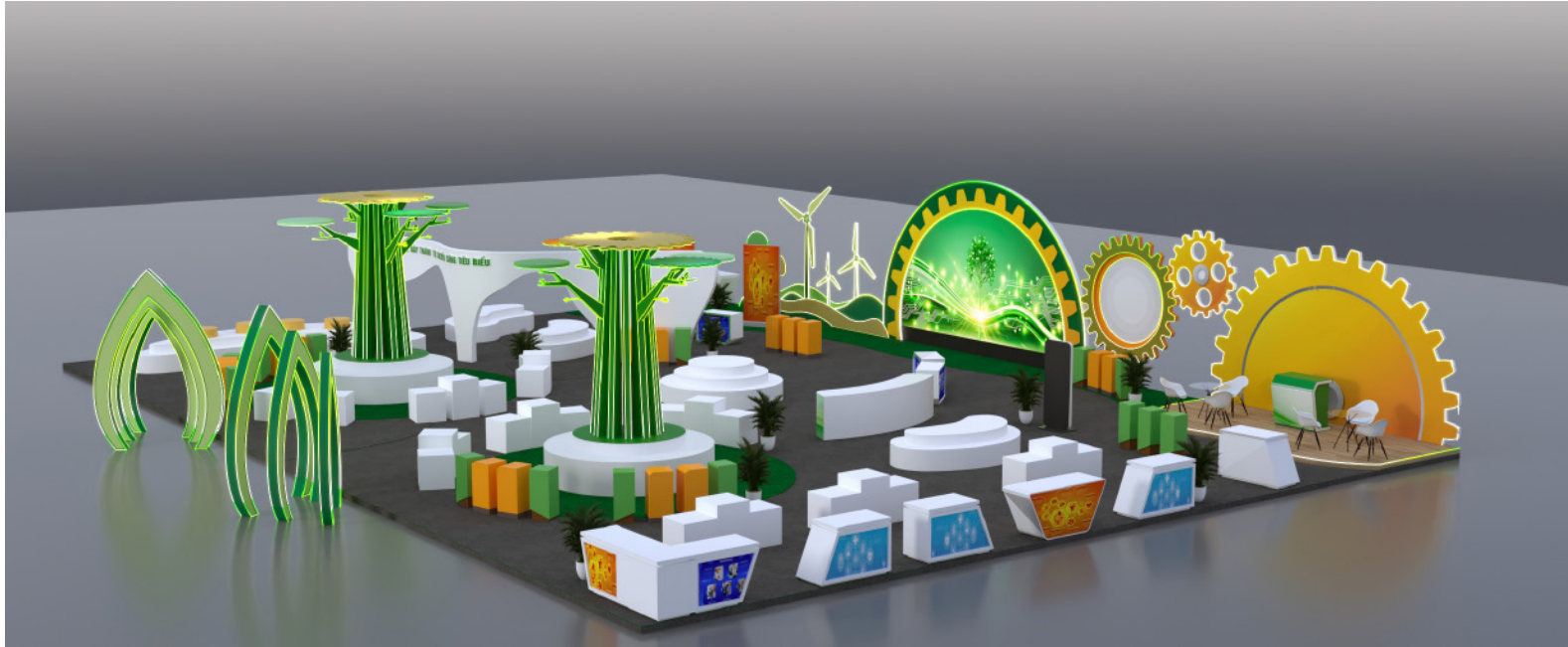

HỒ SƠ THIẾT KẾ

HỘI CHỢ TRIỂN LÃM
HÀNG CÔNG NGHIỆP NÔNG THÔN
HƯỚNG TỚI CHUYỂN ĐỔI XANH VÀ
PHÁT TRIỂN BỀN VỮNG NĂM 2025

THIẾT KẾ TỔNG THỂ, CHI TIẾT
KỸ THUẬT, CÁC HẠNG MỤC
HỘI CHỢ TRIỂN LÃM

CHỦ ĐẦU TƯ

TRUNG TÂM NGHIÊN CỨU VÀ
KHUYẾN CÔNG

ĐƠN VỊ THIẾT KẾ

CÔNG TY CP ĐẦU TƯ
VÀ THƯƠNG MẠI FEMOR

CÔNG TY
CỔ PHẦN
ĐẦU TƯ VÀ THƯƠNG MẠI
FEMOR

Bà Nguyễn Thùy Tiên

CHỦ TRÌ

Ông Nguyễn Mạnh Thành

THIẾT KẾ

Bà Vũ Kim Hương

HOÀN THÀNH

Năm 2025

PHỐI CẢNH KHU TRƯNG BÀY SẢN PHẨM TIÊU BIỂU



SÀN: 25000 x 18000 x 0.1mH
 HỆ SÀN KHUNG SẮT TRÁI VÁN, ÓP THẨM XÁM, XANH
 Diện tích: 450m²

HỒ SƠ THIẾT KẾ

HỘI CHỢ TRIỂN LÃM
 HÀNG CÔNG NGHIỆP NÔNG THÔN
 HƯỚNG TỚI CHUYỂN ĐỔI XANH VÀ
 PHÁT TRIỂN BỀN VỮNG NĂM 2025

THIẾT KẾ TỔNG THỂ, CHI TIẾT
 KỸ THUẬT, CÁC HẠNG MỤC
 HỘI CHỢ TRIỂN LÃM

CHỦ ĐẦU

TRUNG TÂM HỘI MÔI SÁNG TẠO
 VÀ KHUYẾN CÔNG
 VÀ KHUYẾN CÔNG

ĐƠN VI THIẾT KẾ

CÔNG TY CP ĐẦU TƯ
 VÀ THƯƠNG MẠI FEMOR

CÔNG TY
 CỔ PHẦN
 ĐẦU TƯ VÀ THƯƠNG MẠI
 FEMOR

Bà Nguyễn Thủy Tiên

CHỦ TRÌ

Ông Nguyễn Mạnh Thành

THIẾT KẾ

Bà Vũ Kim Hương

HOÀN THÀNH

Năm 2025

KÍCH THƯỚC CÁC HỆ BỤC TRONG KHU TRƯNG BÀY SẢN PHẨM TIÊU BIỂU

KÍCH THƯỚC BỤC A1

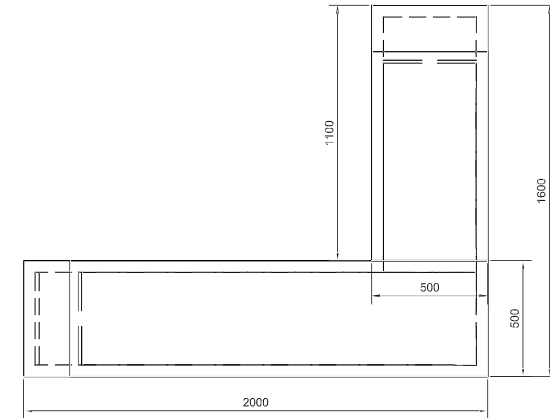
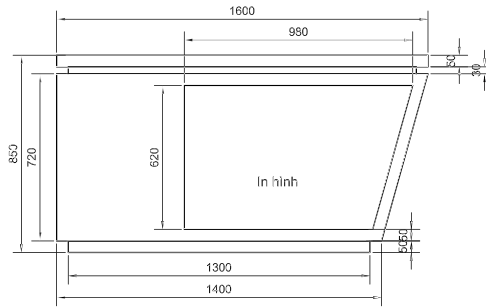
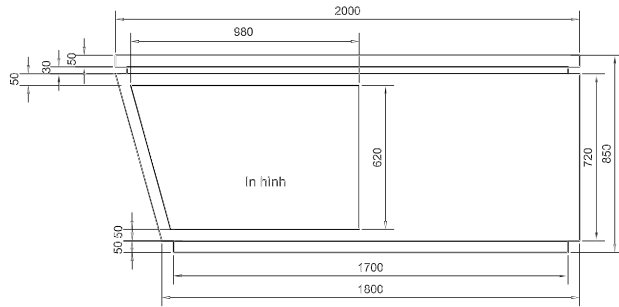

Chất liệu: khung sắt hộp 20mm x 20mm x 1.2mm dày
 Ôp MDF (dày 9mm) cắt CNC bồi decal cán mờ
 Diện tích: 11,5m²/ 1 hệ
 Mặt trước in poster backlit film
 Diện tích: 1,2m² / 1 hệ
 Số lượng: 2 hệ bục

KÍCH THƯỚC BỤC A2

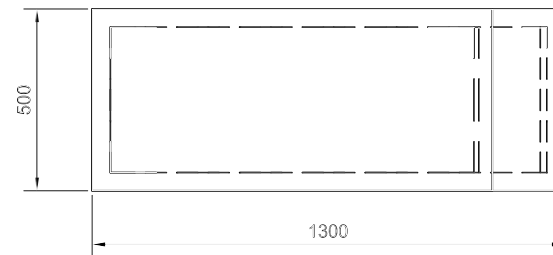
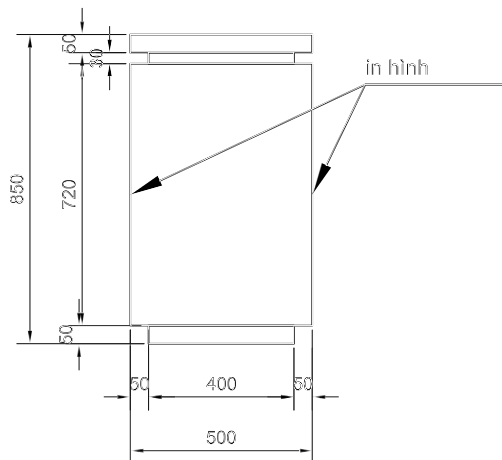
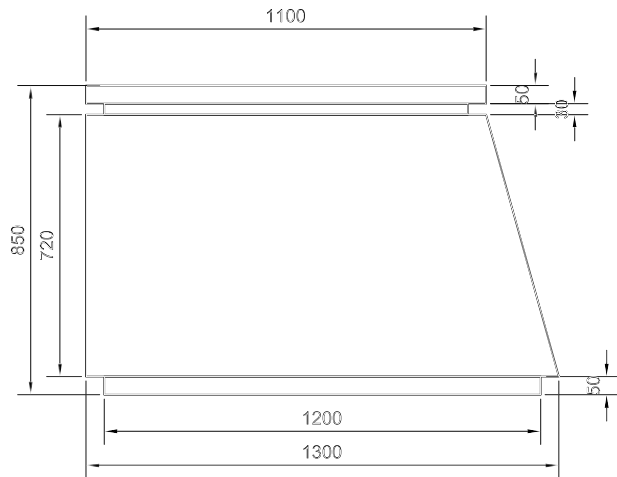

Chất liệu: khung sắt hộp 20mm x 20mm x 1.2mm dày
 Ôp MDF (dày 9mm) cắt CNC bồi decal cán mờ
 Diện tích: 3m²/ 1 hệ
 Mặt trước và sau in poster backlit film
 Diện tích: 1,8m² / 1 hệ
 Số lượng: 4 chiếc

HỒ SƠ THIẾT KẾ

HỘI CHỢ TRIỂN LÃM
 HÀNG CÔNG NGHIỆP NÔNG THÔN
 HƯỚNG TỚI CHUYỂN ĐỔI XANH VÀ
 PHÁT TRIỂN BỀN VỮNG NĂM 2025

THIẾT KẾ TỔNG THỂ, CHI TIẾT
 KỸ THUẬT, CÁC HANG MỤC
 HỘI CHỢ TRIỂN LÃM

CHỦ ĐẦU TƯ

TRUNG TÂM HỘI MŨI SÁNG TẠO
 VÀ KHUYẾN CẢM
 VÀ KHUYẾN CÔNG

ĐƠN VỊ THIẾT KẾ

CÔNG TY CP ĐẦU TƯ
 VÀ THƯƠNG MẠI FEMOR

M.S.D.N: 0109814631 - C.T.C.P
 CÔNG TY
 CỔ PHẦN
 ĐẦU TƯ VÀ THƯƠNG MẠI
 FEMOR

Bà Nguyễn Thủy Tiên

CHỦ TRÌ

Ông Nguyễn Mạnh Thành

THIẾT KẾ

Bà Vũ Kim Hương

HOÀN THÀNH

Năm 2025

KÍCH THƯỚC CÁC HỆ BỤC TRONG KHU TRƯNG BÀY SẢN PHẨM TIÊU BIỂU

KÍCH THƯỚC BỤC A3

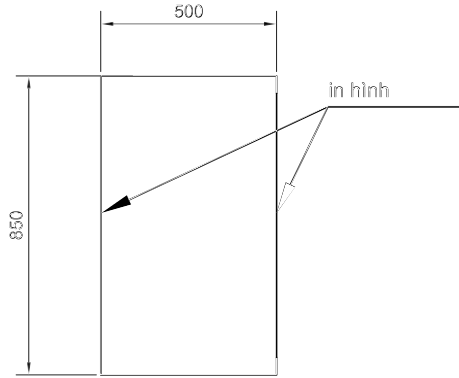
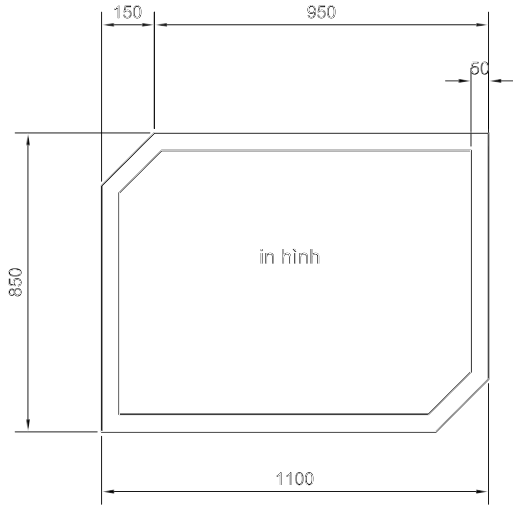

Chất liệu: khung sắt hộp 20mm x 20mm x 1.2mm dày
 Óp MDF (dày 9mm) cắt CNC bởi decal cân mờ
 Diện tích: 3.8m²/ 1 hệ
 Mặt trước và sau in poster backlit film
 Diện tích: 1.9m² /1 hệ
 Số lượng: 4 hệ bục

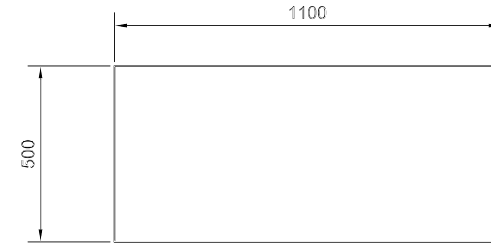

KÍCH THƯỚC BỤC A4

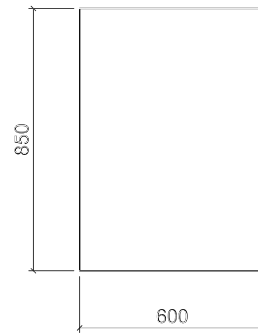
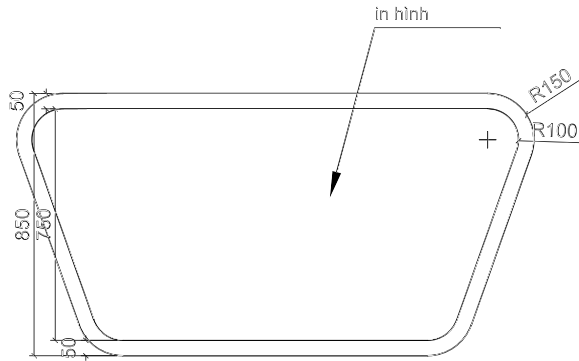

Chất liệu: khung sắt hộp 20mm x 20mm x 1.2mm dày
 Óp MDF (dày 9mm) cắt CNC bởi decal cân mờ
 Diện tích: 3.8m²/ 1 hệ
 Mặt trước và sau in poster backlit film
 Diện tích: 6m² /1 hệ
 Số lượng: 1 hệ bục

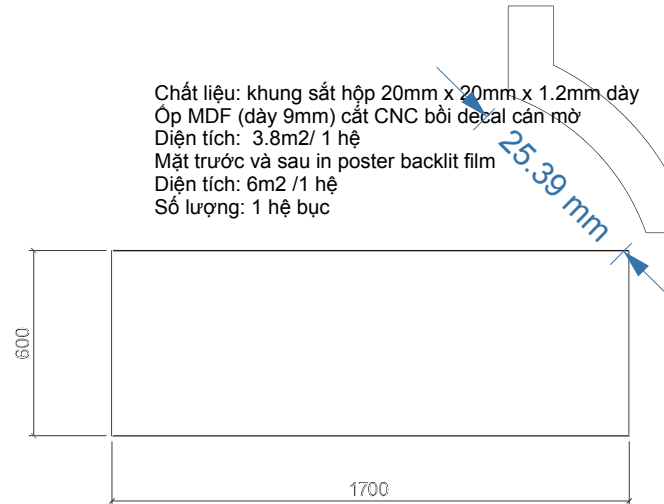

HỒ SƠ THIẾT KẾ

HỘI CHỢ TRIỂN LÃM
 HÀNG CÔNG NGHIỆP NÔNG THÔN
 HƯỚNG TỚI CHUYỂN ĐỔI XANH VÀ
 PHÁT TRIỂN BỀN VỮNG NĂM 2025

THIẾT KẾ TỔNG THỂ, CHI TIẾT
 KỸ THUẬT, CÁC HANG MỤC
 HỘI CHỢ TRIỂN LÃM

CHỦ ĐẦU TƯ
 TRUNG TÂM NGHIÊN CỨU VÀ PHÁT TRIỂN
 VÀ KHUYẾN CÔNG

ĐƠN VỊ THIẾT KẾ
 CÔNG TY CP ĐẦU TƯ
 VÀ THƯƠNG MẠI FEMOR

GIAI ĐOẠN
 CÔNG TY CỔ PHẦN
 ĐẦU TƯ VÀ THƯƠNG MẠI
 FEMOR

Bà Nguyễn Thủy Tiên

CHỦ TRÌ
 Ông Nguyễn Mạnh Thành

THIẾT KẾ
 Bà Vũ Kim Hương

HOÀN THÀNH

Năm 2025

KÍCH THƯỚC CÁC HỆ BỤC TRONG KHU TRƯNG BÀY SẢN PHẨM TIÊU BIỂU

KÍCH THƯỚC BỤC A5

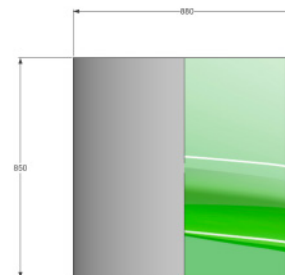
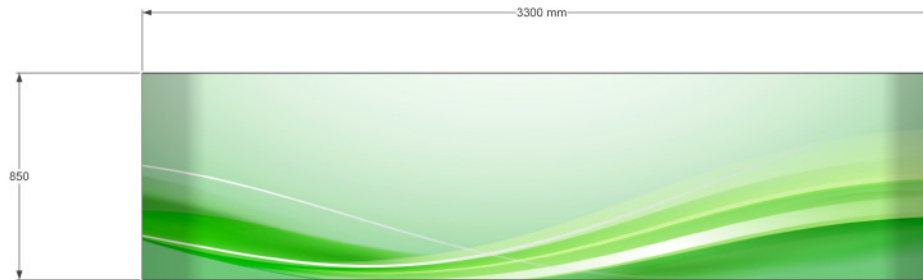
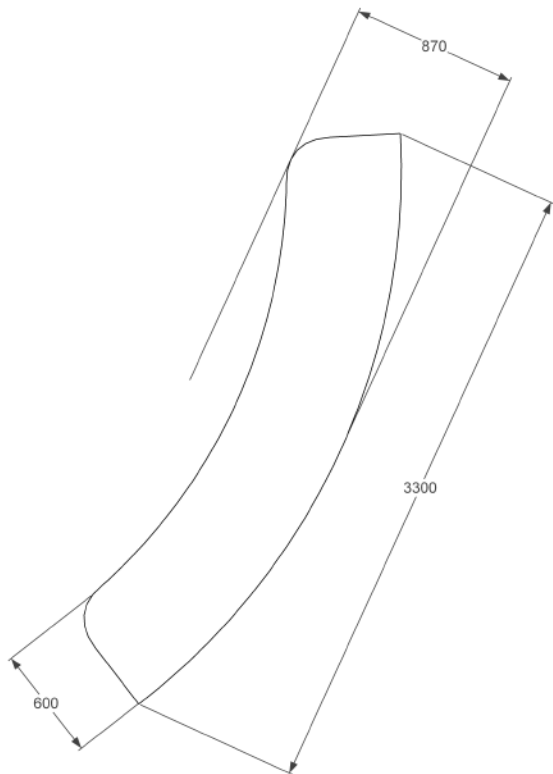

Chất liệu: khung sắt hộp 20mm x 20mm x 1.2mm dày
Óp MDF (dày 9mm) cắt CNC bởi decal cán mờ
Diện tích: 8.5m²/ 1 hệ
Mặt trước và hông in poster backlit film
Diện tích: 3.8m² /1 hệ
Số lượng: 1 hệ bục

HỒ SƠ THIẾT KẾ

HỘI CHỢ TRIỂN LÃM
HÀNG CÔNG NGHIỆP NÔNG THÔN
HƯỚNG TỚI CHUYỂN ĐỔI XANH VÀ
PHÁT TRIỂN BỀN VỮNG NĂM 2025

THIẾT KẾ TỔNG THỂ, CHI TIẾT
KỸ THUẬT, CÁC HANG MỤC
HỘI CHỢ TRIỂN LÃM

CHỦ ĐẦU

TRUNG TÂM HỘI MÔI SÁNG TẠO
SỞ KHUYẾN CÔNG
VÀ KHUYẾN CÔNG

ĐƠN VỊ THIẾT KẾ

CÔNG TY CP ĐẦU TƯ
VÀ THƯƠNG MẠI FEMOR

CÔNG TY
CỔ PHẦN
ĐẦU TƯ VÀ THƯƠNG MẠI
FEMOR

Bà Nguyễn Thủy Tiên

CHỦ TRÌ

Ông Nguyễn Mạnh Thành

THIẾT KẾ

Bà Vũ Kim Hương

HOÀN THÀNH

Năm 2025

KÍCH THƯỚC CÁC HỆ BỤC TRONG KHU TRƯNG BÀY SẢN PHẨM TIÊU BIỂU

KÍCH THƯỚC BỤC C1

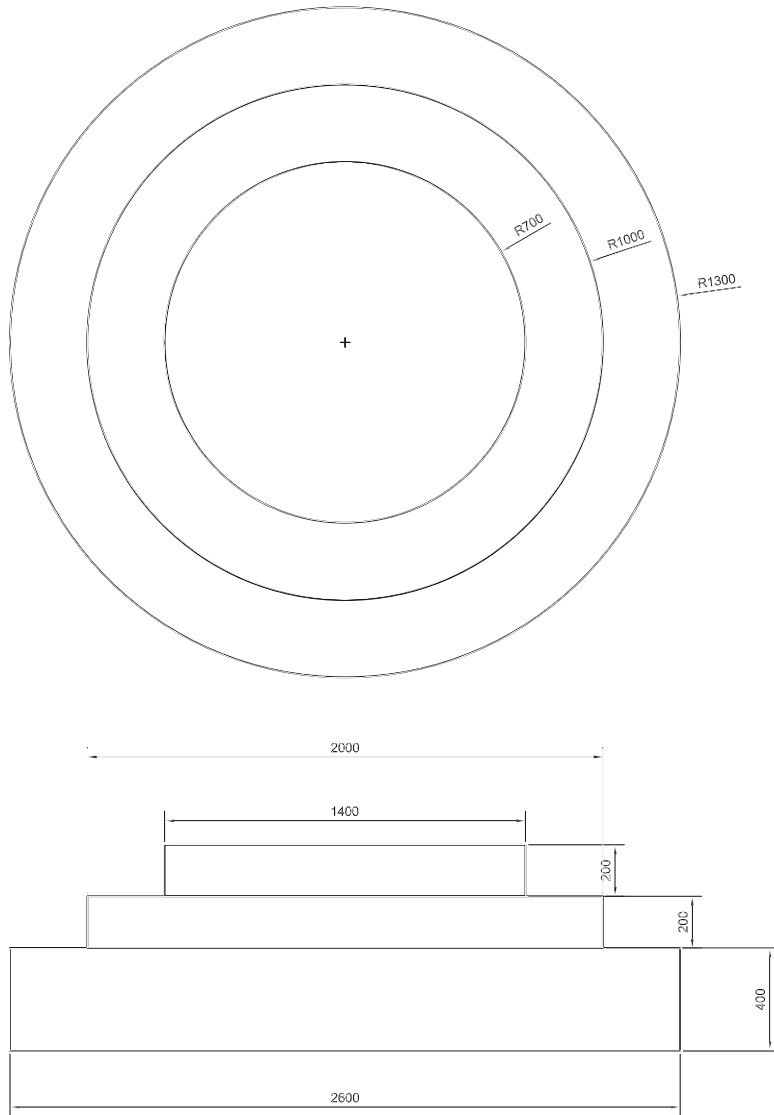

Chất liệu: khung sắt hộp 20mm x 20mm x 1.2mm dày
 Ốp MDF (dày 9mm) cắt CNC bởi decal cán mờ
 Diện tích: 15.3m²/ 1 hệ
 Số lượng: 1 hệ bục

KÍCH THƯỚC BỤC C2

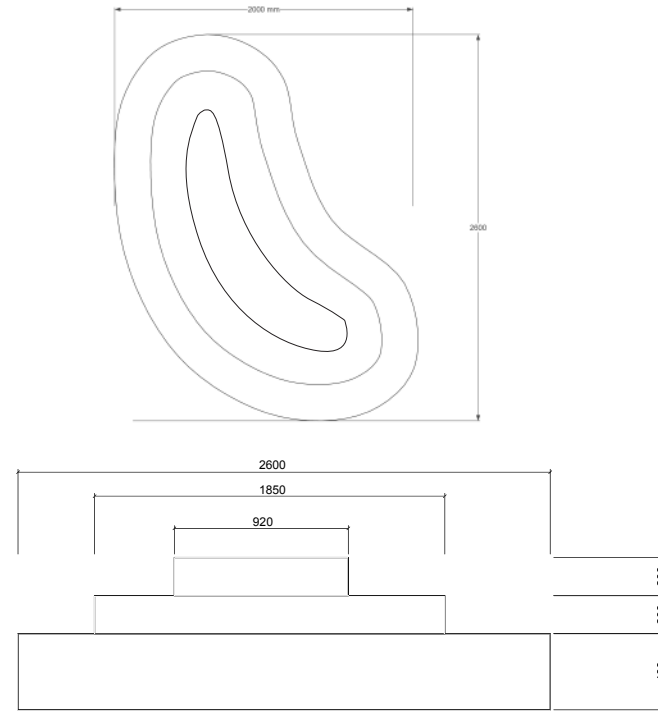

Chất liệu: khung sắt hộp 20mm x 20mm x 1.2mm dày
 Ốp MDF (dày 9mm) cắt CNC bởi decal cán mờ
 Diện tích: 7m²/ 1 hệ
 Số lượng: 3 hệ bục

KÍCH THƯỚC BỤC C4

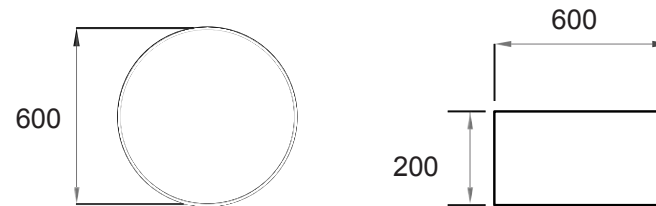

Chất liệu: khung sắt hộp 20mm x 20mm x 1.2mm dày
 Ốp MDF (dày 9mm) cắt CNC bởi decal cán mờ
 Diện tích: 0.7m²/ 1 hệ
 Số lượng: 5 hệ bục

HỒ SƠ THIẾT KẾ

HỘI CHỢ TRIỂN LÃM
 HÀNG CÔNG NGHIỆP NÔNG THÔN
 HƯỚNG TỚI CHUYỂN ĐỔI XANH VÀ
 PHÁT TRIỂN BỀN VỮNG NĂM 2025

THIẾT KẾ TỔNG THỂ, CHI TIẾT
 KỸ THUẬT, CÁC HÀNG MỤC
 HỘI CHỢ TRIỂN LÃM

CHỦ ĐẦU TƯ

TRUNG TÂM HỘI SÁNG TẠO
 VÀ KHUYẾN CÔNG

ĐƠN VỊ THIẾT KẾ

CÔNG TY CP ĐẦU TƯ
 VÀ THƯƠNG MẠI FEMOR

CÔNG TY
 CỔ PHẦN
 ĐẦU TƯ VÀ THƯƠNG MẠI
 FEMOR

Bà Nguyễn Thủy Tiên

CHỦ TRÌ

Ông Nguyễn Mạnh Thành

THIẾT KẾ

Bà Vũ Kim Hương

HOÀN THÀNH

Năm 2025

KÍCH THƯỚC CÁC HỆ BỤC TRONG KHU TRƯNG BÀY SẢN PHẨM TIÊU BIỂU

KÍCH THƯỚC BỤC C3

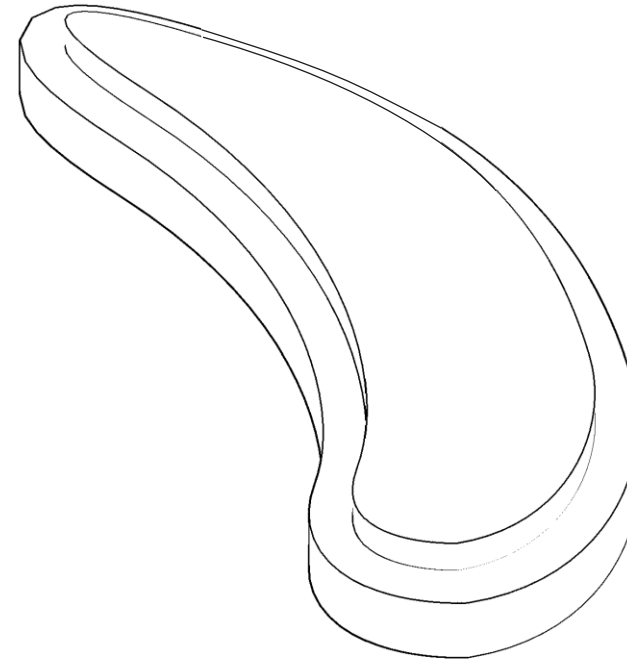
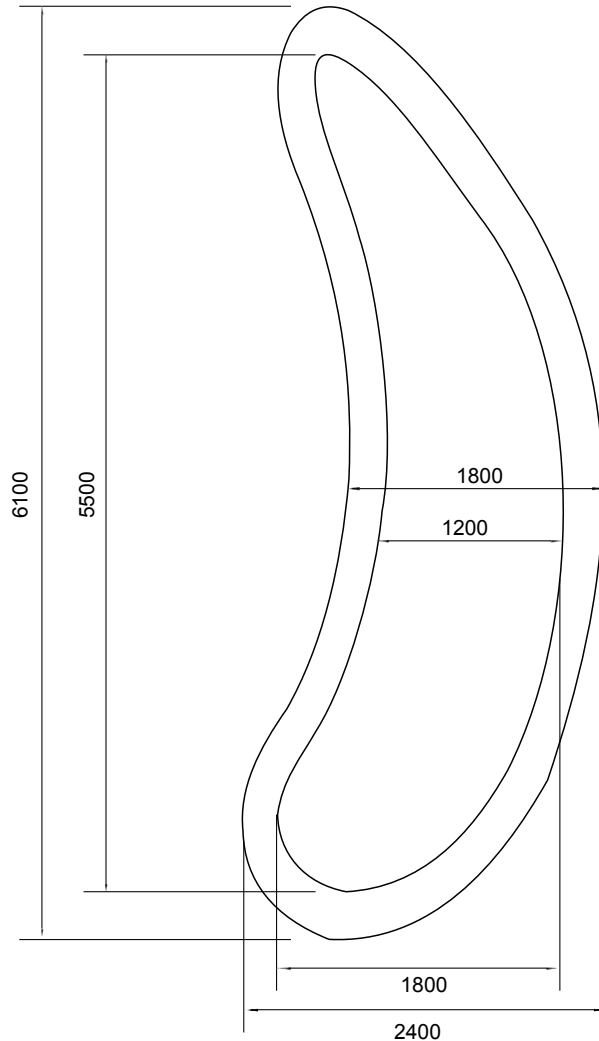
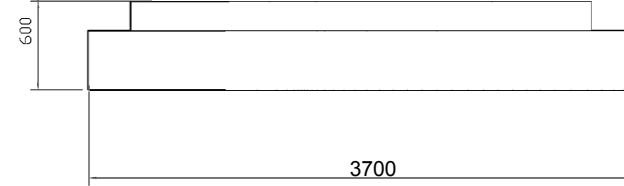
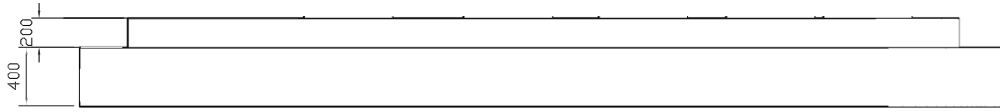

Chất liệu: khung sắt hộp 20mm x 20mm x 1.2mm dày
Óp MDF (dày 9mm) cắt CNC bởi decal cán mờ
Diện tích: 31.6m²/ 1 hệ
Số lượng: 1 hệ bục

HỒ SƠ THIẾT KẾ

HỘI CHỢ TRIỂN LÃM
HÀNG CÔNG NGHIỆP NÔNG THÔN
HƯỚNG TỚI CHUYỂN ĐỔI XANH VÀ
PHÁT TRIỂN BỀN VỮNG NĂM 2025

THIẾT KẾ TỔNG THỂ, CHI TIẾT
KỸ THUẬT, CÁC HÀNG MỤC
HỘI CHỢ TRIỂN LÃM

CHỦ ĐẦU TƯ

TRUNG TÂM ĐÀO TẠO
KỸ THUẬT VÀ KHUYẾN CỐNG

ĐƠN VỊ THIẾT KẾ

CÔNG TY CP ĐẦU TƯ
VÀ THƯƠNG MẠI FEMOR

CÔNG TY
CỔ PHẦN
ĐẦU TƯ VÀ THƯƠNG MẠI
FEMOR

Bà Nguyễn Thùy Tiên

CHỦ TRÌ

Ông Nguyễn Mạnh Thành

THIẾT KẾ

Bà Vũ Kim Hương

HOÀN THÀNH

Năm 2025

KÍCH THƯỚC CÁC HỆ BỤC TRONG KHU TRƯNG BÀY SẢN PHẨM TIÊU BIỂU

KÍCH THƯỚC TRỤ F

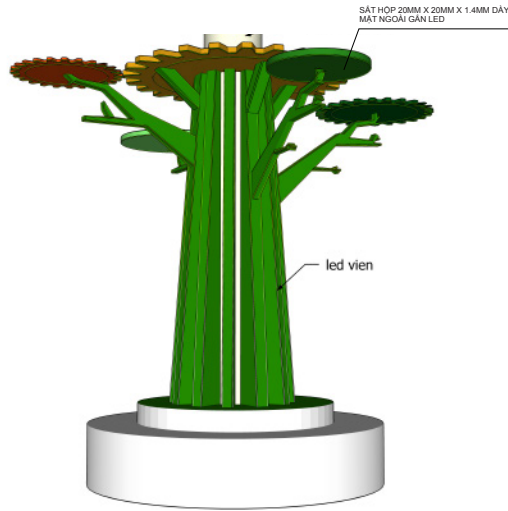

- Sắt hộp 20mm x 20mm x 1.4mm dày, ốp MDF (dày 9mm) cắt CNC sơn xanh
- Ốp led matrix viền thân cây, và các mockup
- Số lượng: 120m led matrix

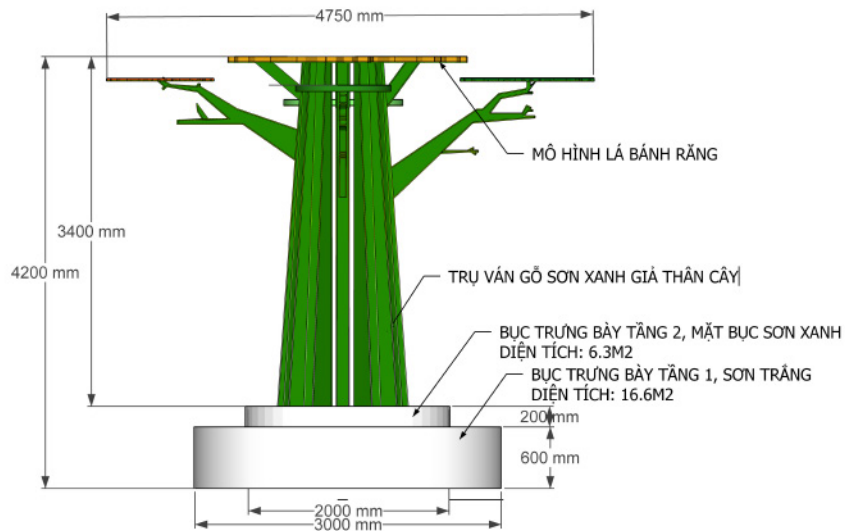
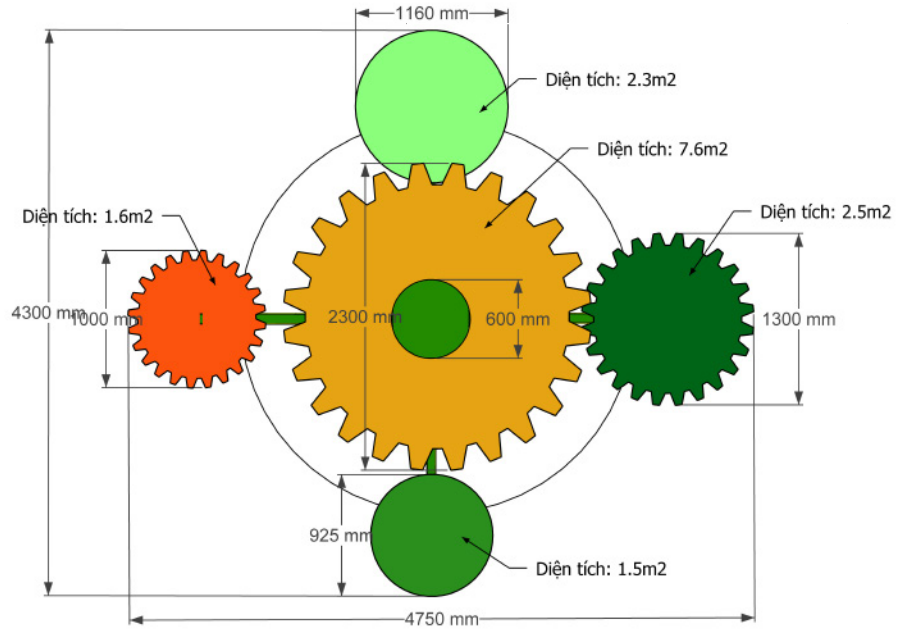

- Hệ đế: khung sắt hộp 20mm x 20mm x 1.2mm dày
- Ốp MDF (dày 9mm) cắt CNC bởi decal cán mờ

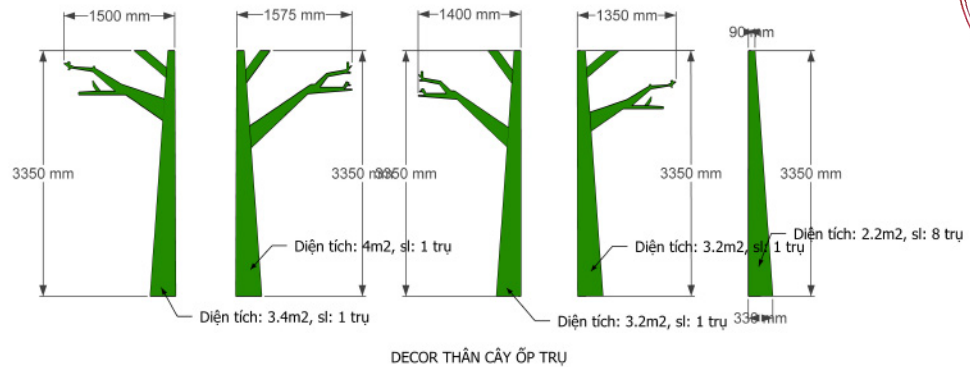

- CÂY DECOR ỐP VÀO TRỤ HIỆN TRẠNG
- Số lượng: 2 hệ

HỒ SƠ THIẾT KẾ

HỘI CHỢ TRIỂN LÃM
HÀNG CÔNG NGHIỆP NÔNG THÔN
HƯỚNG TỚI CHUYỂN ĐỔI XANH VÀ
PHÁT TRIỂN BỀN VỮNG NĂM 2025

THIẾT KẾ TỔNG THỂ, CHI TIẾT
KỸ THUẬT, CÁC HÀNG MỤC
HỘI CHỢ TRIỂN LÃM

CHỦ ĐẦU TƯ

TRUNG TÂM ĐÀO TẠO
SÁNG TẠO VÀ KHUYẾN CÔNG
CÔNG NGHỆ CHUYỂN ĐỔI XANH VÀ PHÁT TRIỂN BỀN VỮNG

ĐƠN VỊ THIẾT KẾ

CÔNG TY CP ĐẦU TƯ
VÀ THƯƠNG MẠI FEMOR



Bà Nguyễn Thủy Tiên

CHỦ TRÌ

Ông Nguyễn Mạnh Thành

THIẾT KẾ

Bà Vũ Kim Hương

HOÀN THÀNH

Năm 2025

KÍCH THƯỚC CÁC HỆ BỤC TRONG KHU TRƯNG BÀY SẢN PHẨM TIÊU BIỂU

KÍCH THƯỚC VÁCH G

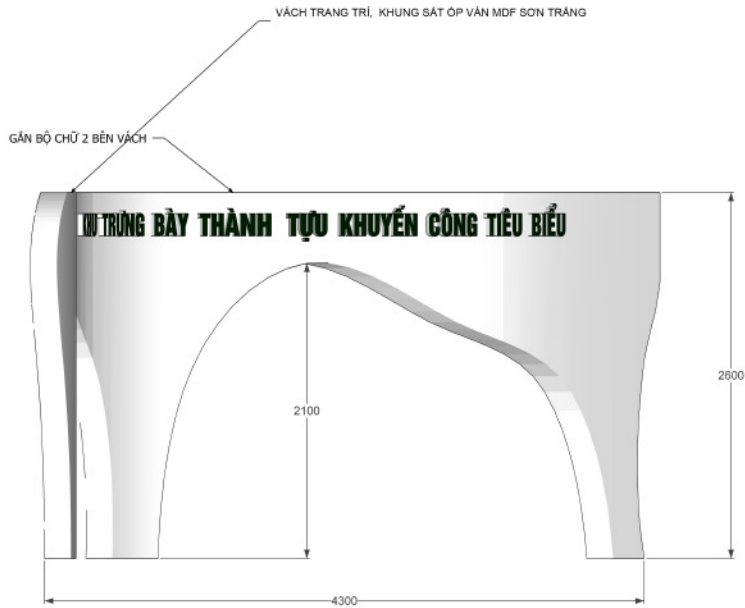
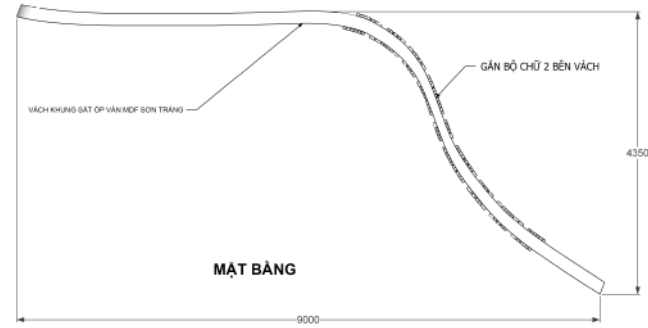
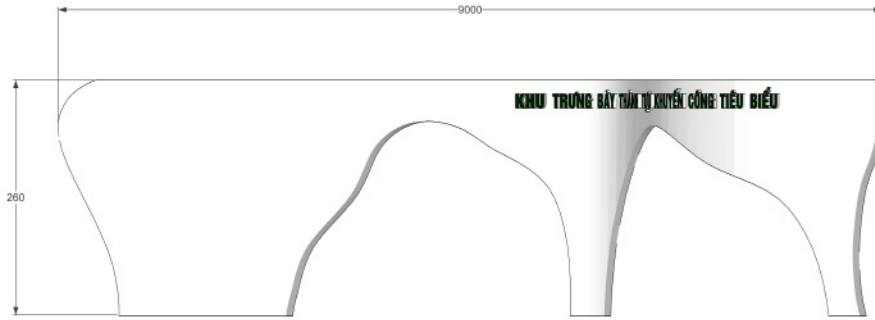

CHỮ HỘP ĐÈN MICA - 2 BỘ

Chất liệu: khung sắt hộp 20mm x 20mm x 1.2mm dày
 Ớp MDF (dày 9mm) cắt CNC sơn trắng
 Diện tích: 37,5m² (diện tích mặt trong và ngoài)
 Số lượng: 1 bộ

HỒ SƠ THIẾT KẾ

HỘI CHỢ TRIỂN LÃM
 HÀNG CÔNG NGHIỆP NÔNG THÔN
 HƯỚNG TỚI CHUYỂN ĐỔI XANH VÀ
 PHÁT TRIỂN BỀN VỮNG NĂM 2025

THIẾT KẾ TỔNG THỂ, CHI TIẾT
 KỸ THUẬT, CÁC HẠNG MỤC
 HỘI CHỢ TRIỂN LÃM

CHỦ ĐẦU TƯ

TRUNG TÂM HỘI MUI SÁNG TẠO
 VÀ KHUYẾN CÔNG TẠO
 VÀ KHUYẾN CÔNG

ĐƠN VI THIẾT KẾ

CÔNG TY CP ĐẦU TƯ
 VÀ THƯƠNG MẠI FEMOR

CÔNG TY
 CỔ PHẦN
 ĐẦU TƯ VÀ THƯƠNG MẠI
 FEMOR

Bà Nguyễn Thùy Tiên

CHỦ TRÌ

Ông Nguyễn Mạnh Thành

THIẾT KẾ

Bà Vũ Kim Hương

HOÀN THÀNH

Năm 2025

KÍCH THƯỚC CÁC HỆ BỤC TRONG KHU TRƯNG BÀY SẢN PHẨM TIÊU BIỂU

KÍCH THƯỚC VÁCH P

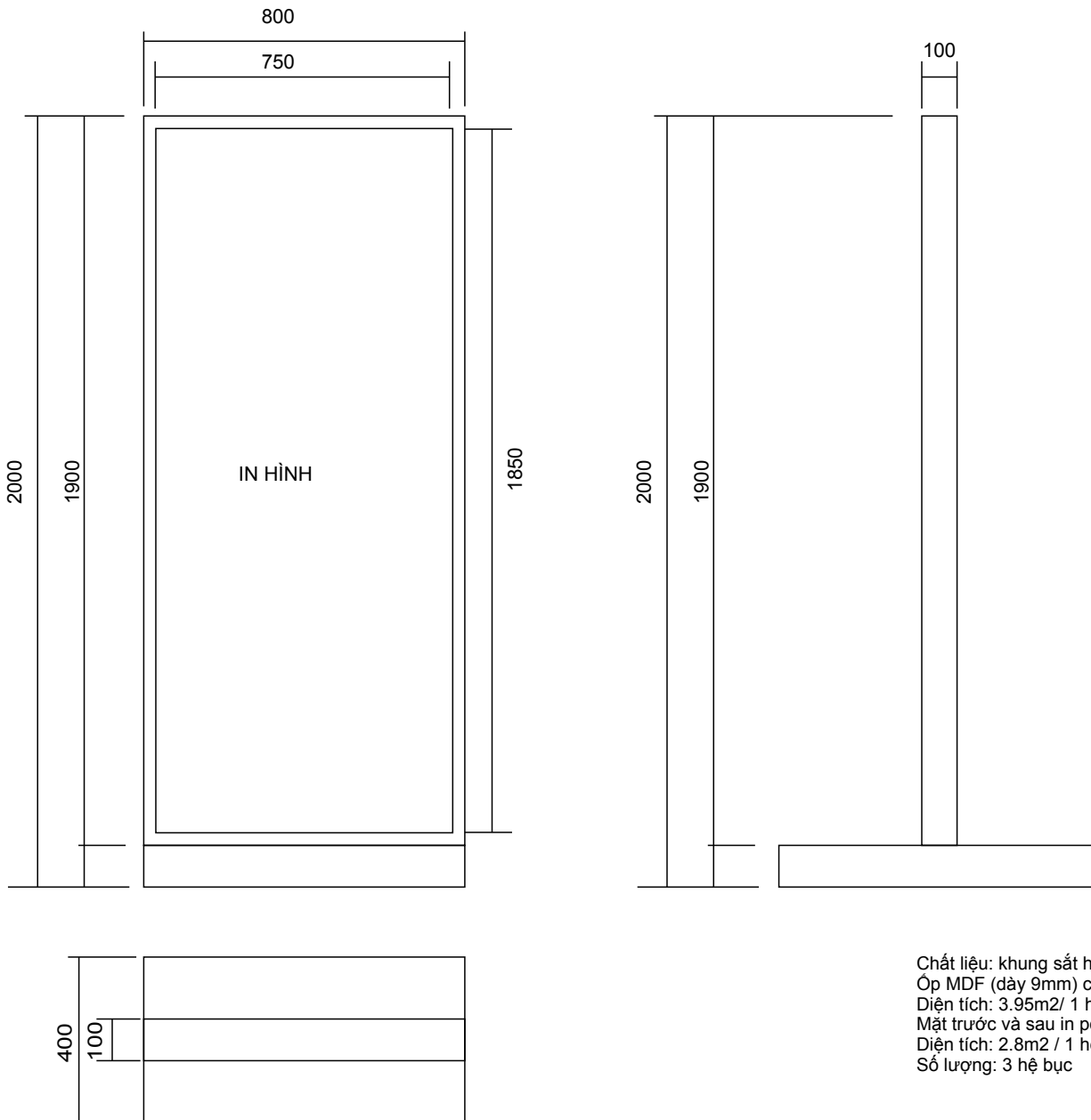

Chất liệu: khung sắt hộp 20mm x 20mm x 1.2mm dày
Ôp MDF (dày 9mm) cắt CNC bởi decal cán mờ
Diện tích: 3.95m²/ 1 hệ
Mặt trước và sau in poster backlit film
Diện tích: 2.8m² / 1 hệ
Số lượng: 3 hệ bục

HỒ SƠ THIẾT KẾ

HỘI CHỢ TRIỂN LÃM
HÀNG CÔNG NGHIỆP NÔNG THÔN
HƯỚNG TỚI CHUYỂN ĐỔI XANH VÀ
PHÁT TRIỂN BỀN VỮNG NĂM 2025

THIẾT KẾ TỔNG THỂ, CHI TIẾT
KỸ THUẬT, CÁC HẠNG MỤC
HỘI CHỢ TRIỂN LÃM

CHỦ ĐẦU TƯ

TRUNG TÂM HỘI SÁNG TẠO
VÀ KHUYẾN CÔNG

ĐƠN VỊ THIẾT KẾ

CÔNG TY CP ĐẦU TƯ
VÀ THƯƠNG MẠI FEMOR

CÔNG TY
CỔ PHẦN
ĐẦU TƯ VÀ THƯƠNG MẠI
FEMOR

Bà Nguyễn Thủy Tiên

CHỦ TRÌ

Ông Nguyễn Mạnh Thành

THIẾT KẾ

Bà Vũ Kim Hương

HOÀN THÀNH

Năm 2025

KÍCH THƯỚC CÁC HỆ BỤC TRONG KHU TRƯNG BÀY SẢN PHẨM TIÊU BIỂU

KÍCH THƯỚC VÁCH K

HỌA TIẾT TRANG TRÍ VÁCH NĂNG LƯỢNG XANH

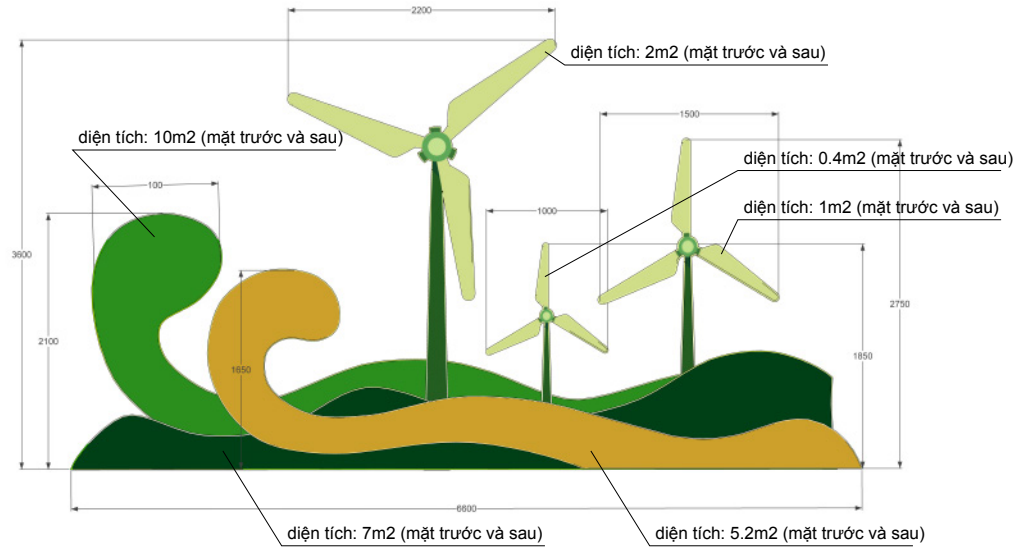

BO MÀN LED

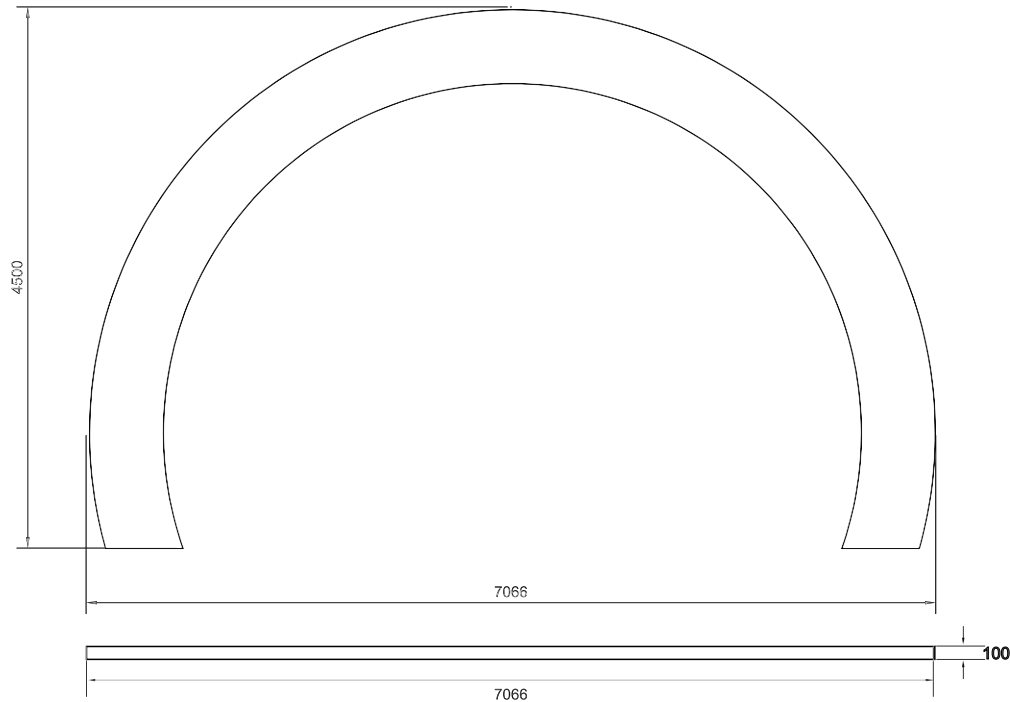

Chất liệu: khung sắt hộp 20mm x 20mm x 1.2mm dày
 Óp Fomex (dày 5mm) hoặc và MDF cắt CNC bởi decal cán mờ
 Số lượng: 1 bộ

CẤU TẠO 1 CÁ-BIN LED

1 cá-bin Led bao gồm 4 module Led, mỗi module có kích thước 25cm x 25cm

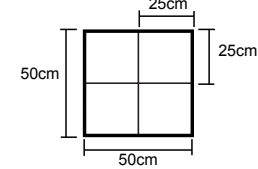

SƠ ĐỒ BỐ TRÍ CABIN LED (344 MODULE - 86 CABINE)

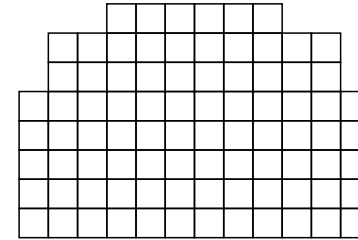

(Chú ý, cách tính diện tích màn led = số cabin x diện tích mỗi module)

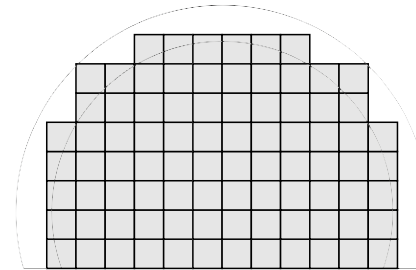

Chất liệu: khung sắt hộp 20mm x 20mm x 1.2mm dày
 Óp Fomex (dày 5mm) cắt CNC bởi decal cán mờ 2 mặt
 Diện tích: 17m²/ 1 hệ
 Số lượng: 1 bộ

HỒ SƠ THIẾT KẾ

HỘI CHỢ TRIỂN LÃM
 HÀNG CÔNG NGHIỆP NÔNG THÔN
 HƯỚNG TỚI CHUYỂN ĐỔI XANH VÀ
 PHÁT TRIỂN BỀN VỮNG NĂM 2025

THIẾT KẾ TỔNG THỂ, CHI TIẾT
 KỸ THUẬT, CÁC HẠNG MỤC
 HỘI CHỢ TRIỂN LÃM

CHỦ ĐẦU TƯ

TRUNG TÂM NGHIÊN CỨU VÀ
 PHÁT TRIỂN CÔNG NGHỆ
 VÀ KHUYẾN CÔNG

ĐƠN VỊ THIẾT KẾ

CÔNG TY CP ĐẦU TƯ
 VÀ THƯƠNG MẠI FEMOR

CÔNG TY
 CỔ PHẦN
 ĐẦU TƯ VÀ THƯƠNG MẠI
 FEMOR

Bà Nguyễn Thủy Tiên

CHỦ TRÌ

Ông Nguyễn Mạnh Thành

THIẾT KẾ

Bà Vũ Kim Hương

HOÀN THÀNH

Năm 2025

KÍCH THƯỚC CÁC HỆ BỤC TRONG KHU TRƯNG BÀY SẢN PHẨM TIÊU BIỂU

KÍCH THƯỚC CHI TIẾT KHU L

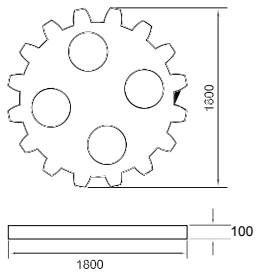

Chất liệu: khung sắt hộp 20mm x 20mm x 1.2mm dày
 Ốp Fomex (dày 5mm) cắt CNC bởi decal cán mờ
 Diện tích: 3m²/ 1 hệ
 Số lượng: 1 bộ

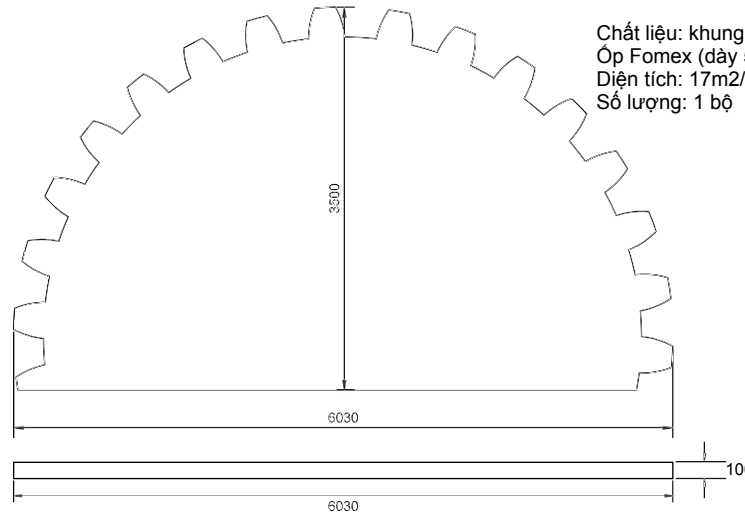

Chất liệu: khung sắt hộp 20mm x 20mm x 1.2mm dày
 Ốp Fomex (dày 5mm) cắt CNC bởi decal cán mờ
 Diện tích: 17m²/ 1 hệ
 Số lượng: 1 bộ



KÍCH THƯỚC GHẾ (6 chiếc)



KÍCH THƯỚC BÀN KÍNH (2 chiếc)

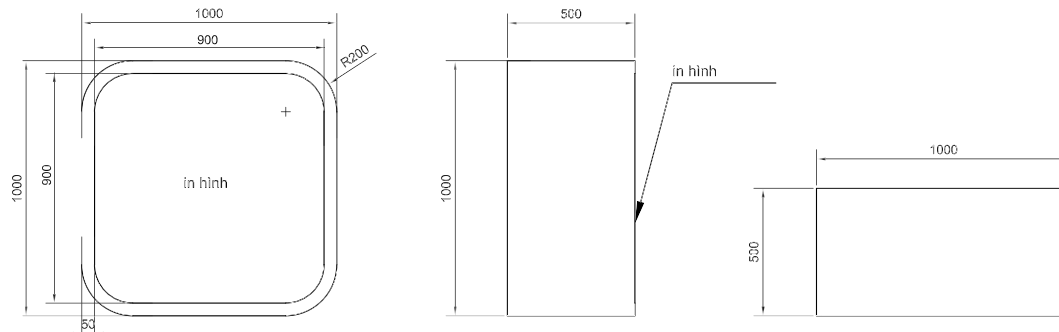
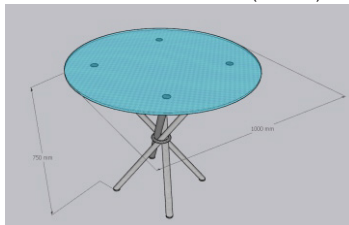

Chất liệu: khung sắt hộp 20mm x 20mm x 1.2mm dày
 Ốp MDF (dày 9mm) cắt CNC bởi decal cán mờ
 Diện tích: 3.5m²/ 1 hệ
 Mặt trước và sau in poster backlit film
 Diện tích: 1.62m² / 1 hệ
 Số lượng: 1 hệ bục

HỒ SƠ THIẾT KẾ

HỘI CHỢ TRIỂN LÃM
 HÀNG CÔNG NGHIỆP NÔNG THÔN
 HƯỚNG TỚI CHUYỂN ĐỔI XANH VÀ
 PHÁT TRIỂN BỀN VỮNG NĂM 2025

THIẾT KẾ TỔNG THỂ, CHI TIẾT
 KỸ THUẬT, CÁC HÀNG MỤC
 HỘI CHỢ TRIỂN LÃM

CHỦ ĐẦU TƯ

TRUNG TÂM NGHIÊN CỨU VÀ
 PHÁT TRIỂN CÔNG NGHỆ VÀ
 KHUYẾN CÔNG

ĐƠN VỊ THIẾT KẾ

CÔNG TY CP ĐẦU TƯ
 VÀ THƯƠNG MẠI FEMOR



Bà Nguyễn Thủy Tiên

CHỦ TRÌ

Signature

Ông Nguyễn Mạnh Thành

THIẾT KẾ

Signature

Bà Vũ Kim Hương

HOÀN THÀNH

Năm 2025

KÍCH THƯỚC CÁC HỆ BỤC TRONG KHU TRƯNG BÀY SẢN PHẨM TIÊU BIỂU

KÍCH THƯỚC CHI TIẾT BỤC N1

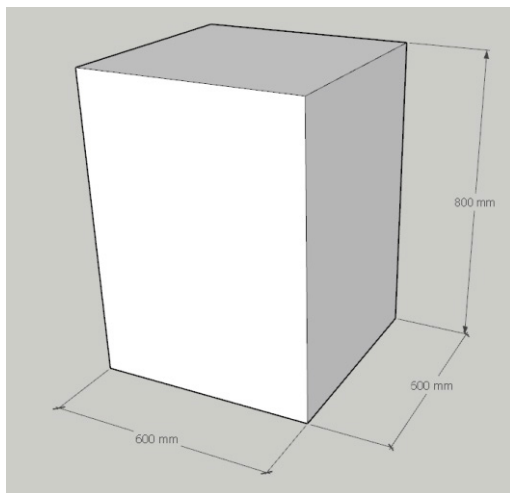

Chất liệu: khung sắt hộp 20mm x 20mm x 1.2mm dày
 Ốp MDF (dày 9mm) cắt CNC bởi decal cán mờ
 Diện tích: 2.3m²/ 1 hệ
 Số lượng: 9 hệ bục

KÍCH THƯỚC CHI TIẾT BỤC N2

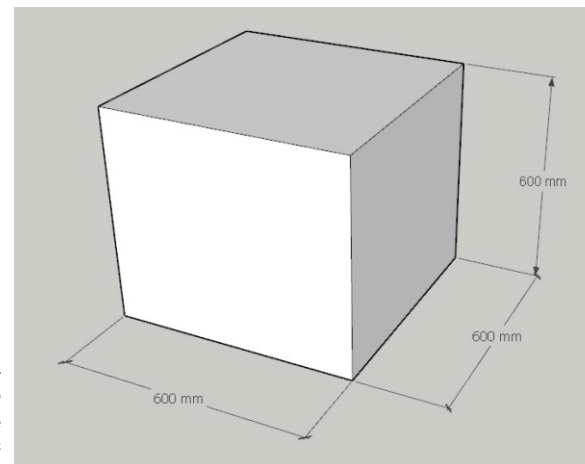

Chất liệu: khung sắt hộp 20mm x 20mm x 1.2mm dày
 Ốp MDF (dày 9mm) cắt CNC bởi decal cán mờ
 Diện tích: 1.8m²/ 1 hệ
 Số lượng: 18 hệ bục

KÍCH THƯỚC CHI TIẾT BỤC N3

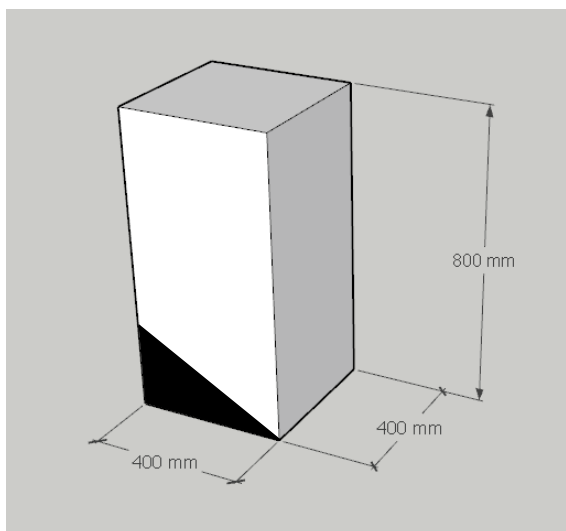

Chất liệu: khung sắt hộp 20mm x 20mm x 1.2mm dày
 Ốp MDF (dày 9mm) cắt CNC bởi decal cán mờ
 Diện tích: 1.44m²/ 1 hệ
 Số lượng: 15 hệ bục

KÍCH THƯỚC CHI TIẾT BỤC N4

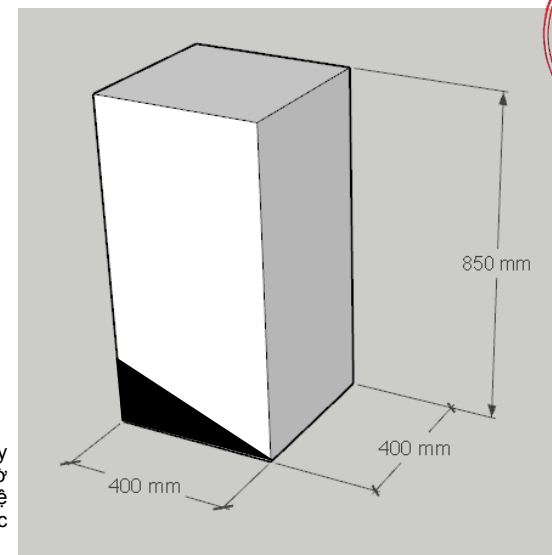

Chất liệu: khung sắt hộp 20mm x 20mm x 1.2mm dày
 Ốp MDF (dày 9mm) cắt CNC bởi decal cán mờ
 Diện tích: 1.2m²/ 1 hệ
 Số lượng: 15 hệ bục

HỒ SƠ THIẾT KẾ

HỘI CHỢ TRIỂN LÃM
 HÀNG CÔNG NGHIỆP NÔNG THÔN
 HƯỚNG TỚI CHUYÊN ĐỀ XANH VÀ
 PHÁT TRIỂN BỀN VỮNG NĂM 2025

THIẾT KẾ TỔNG THỂ CHI TIẾT
 KỸ THUẬT, CÁC HẠNG MỤC
 HỘI CHỢ TRIỂN LÃM

CHỦ ĐẦU TƯ

TRUNG TÂM ĐÀO TẠO
 VÀ KHUYẾN CÔNG

ĐƠN VỊ THIẾT KẾ

CÔNG TY CP ĐẦU TƯ
 VÀ THƯƠNG MẠI FEMOR

CÔNG TY
 CỔ PHẦN
 ĐẦU TƯ VÀ THƯƠNG MẠI
 FEMOR

Bà Nguyễn Thùy Tiên

CHỦ TRÌ

Ông Nguyễn Mạnh Thành

THIẾT KẾ

Bà Vũ Kim Hương

HOÀN THÀNH

Năm 2025

KÍCH THƯỚC CÁC HỆ BỤC TRONG KHU TRƯNG BÀY SẢN PHẨM TIÊU BIỂU

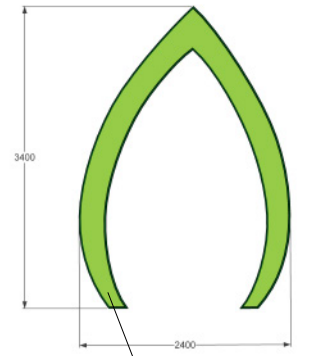
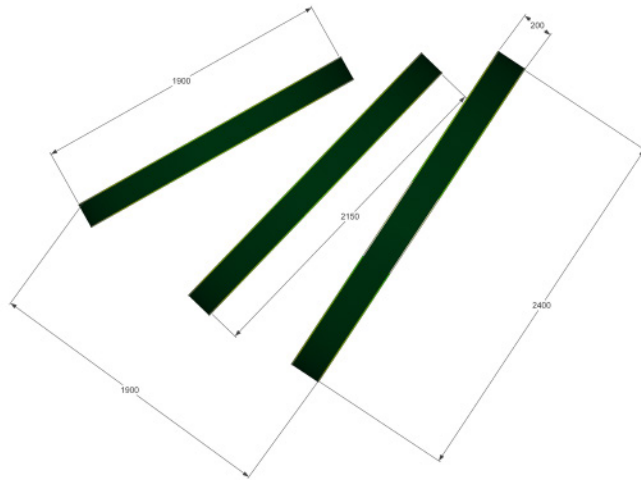

Diện tích: 7.25m²

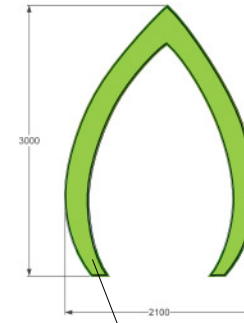

Diện tích: 5.8m²

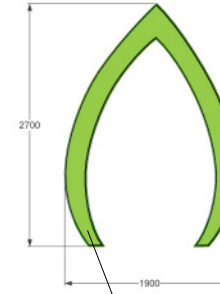

Diện tích: 4.67m²



CHẬU CÂY TRANG TRÍ: 12 CHẬU (CAO 1.2M TRỞ XUỐNG)

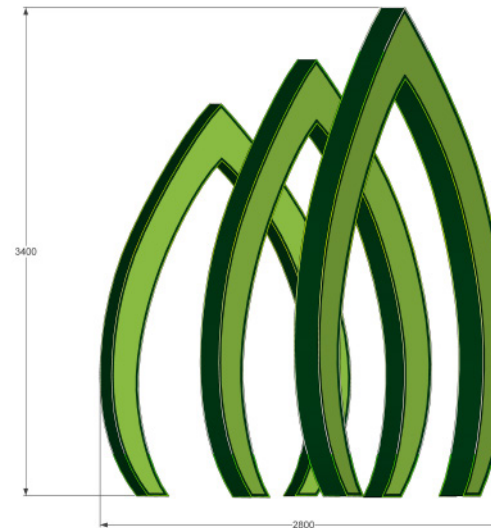

CÔNG DECOR CHIẾC LÁ
 1 BỘ GỒM 3 KHUNG CHIẾC LÁ,
 Chất liệu: khung sắt hộp 20mm x 20mm x 1.2mm dày
 Ốp form (dày 5mm) cắt CNC bởi decal cán mờ, viền led: 78m

SỐ LƯỢNG: 2 BỘ

HỒ SƠ THIẾT KẾ

HỘI CHỢ TRIỂN LÃM
 HÀNG CÔNG NGHIỆP NÔNG THÔN
 HƯỚNG TỚI CHUYỂN ĐỔI XANH VÀ
 PHÁT TRIỂN BỀN VỮNG NĂM 2025

THIẾT KẾ TỔNG THỂ, CHI TIẾT
 KỸ THUẬT, CÁC HẠNG MỤC
 HỘI CHỢ TRIỂN LÃM

CHỦ ĐẦU TƯ

TRUNG TÂM MÔI MÔI SÁNG TẠO
 VÀ KHUYẾN CÔNG TẠO
 VÀ KHUYẾN CÔNG

ĐƠN VI THIẾT KẾ

CÔNG TY CP ĐẦU TƯ
 VÀ THƯƠNG MẠI FEMOR

CÔNG TY
 CỔ PHẦN
 ĐẦU TƯ VÀ THƯƠNG MẠI
 FEMOR

Bà Nguyễn Thủy Tiên

CHỦ TRÌ

Ông Nguyễn Mạnh Thành

THIẾT KẾ

Bà Vũ Kim Hương

HOÀN THÀNH

Năm 2025

KHU GIAO THƯƠNG VÀ GIỚI THIỆU THÔNG TIN THÀNH TỰU KHUYẾN CÔNG GIAI ĐOẠN 2015-2025

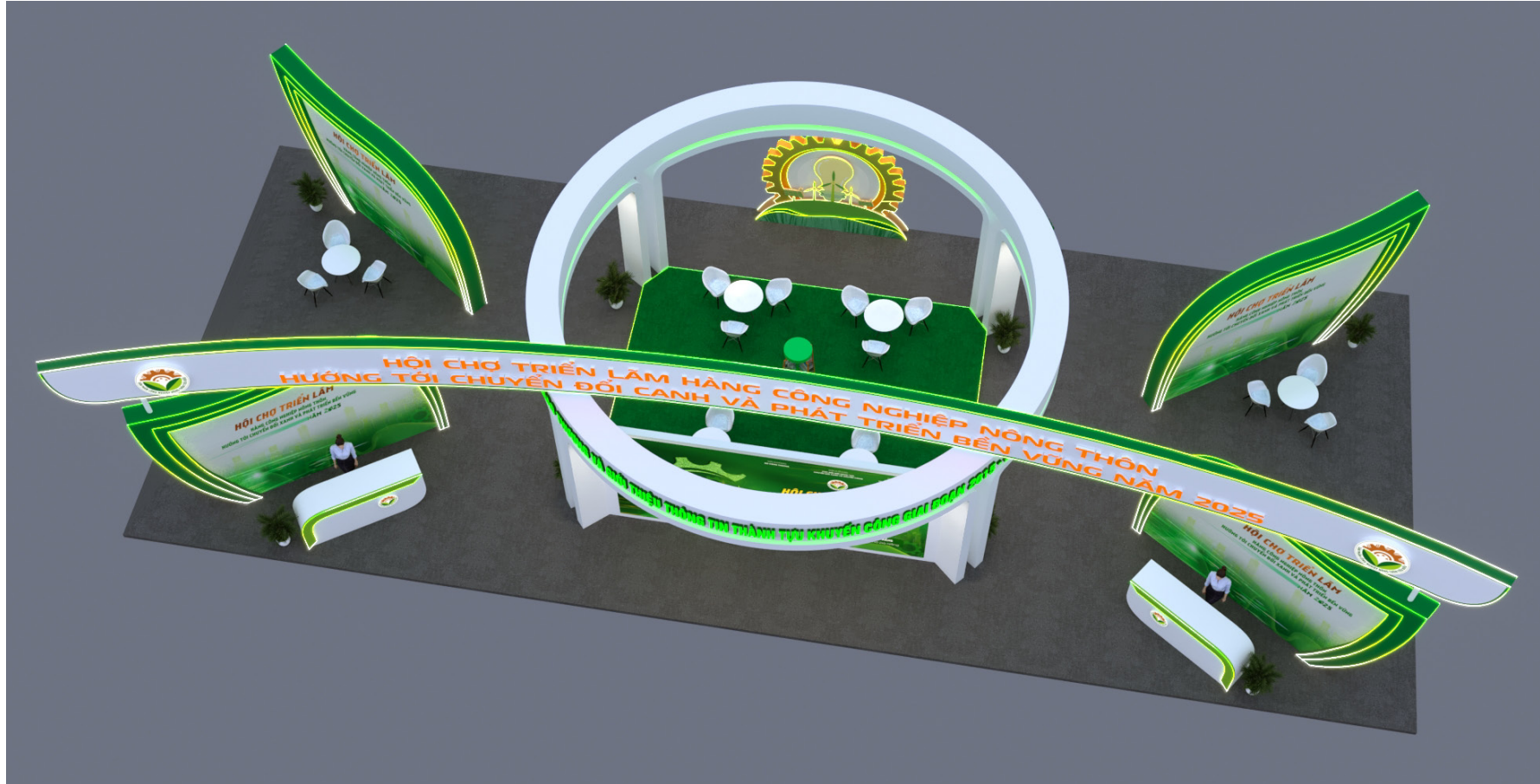

HỒ SƠ THIẾT KẾ

HỘI CHỢ TRIỂN LÃM
HÀNG CÔNG NGHIỆP NÔNG THÔN
HƯỚNG TỚI CHUYỂN ĐỔI XANH VÀ
PHÁT TRIỂN BỀN VỮNG NĂM 2025

THIẾT KẾ TỔNG THỂ, CHI TIẾT
KỸ THUẬT, CÁC HẠNG MỤC
HỘI CHỢ TRIỂN LÃM

CHỦ ĐẦU TƯ
TRUNG TÂM ĐỔI MỚI SÁNG TẠO
VÀ KHUYẾN CÔNG TẠO
HỘI CHỢ TRIỂN LÃM KHUYẾN CÔNG CHUYỂN ĐỔI XANH VÀ PHÁT TRIỂN BỀN VỮNG

ĐƠN VỊ THIẾT KẾ

CÔNG TY CP ĐẦU TƯ
VÀ THƯƠNG MẠI FEMOR

M.S.D.N. 0109814631 - CT, CP, KCN
CÔNG TY
CỔ PHẦN
ĐẦU TƯ VÀ THƯƠNG MẠI
FEMOR
THÀNH PHỐ HÀ NỘI

Bà Nguyễn Thủy Tiên

CHỦ TRÌ

Ông Nguyễn Mạnh Thành

THIẾT KẾ

Bà Vũ Kim Hương

HOÀN THÀNH

Năm 2025

KHU GIAO THƯƠNG VÀ GIỚI THIỆU THÔNG TIN THÀNH TỰU KHUYẾN CÔNG GIAI ĐOẠN 2015-2025



HỒ SƠ THIẾT KẾ

HỘI CHỢ TRIỂN LÃM
HÀNG CÔNG NGHIỆP NÔNG THÔN
HƯỚNG TỚI CHUYỂN ĐỔI XANH VÀ
PHÁT TRIỂN BỀN VỮNG NĂM 2025

THIẾT KẾ TỔNG THỂ, CHI TIẾT
KỸ THUẬT, CÁC HẠNG MỤC
HỘI CHỢ TRIỂN LÃM

CHỦ ĐẦU TƯ

TRUNG TÂM NGHIÊN CỨU VÀ
PHÁT TRIỂN CÔNG NGHỆ VÀ
KHUYẾN CÔNG

ĐƠN VỊ THIẾT KẾ

CÔNG TY CP ĐẦU TƯ
VÀ THƯƠNG MẠI FEMOR

M.S.D.A.N: 0109814631 - C.A.C.P.
CÔNG TY
CỔ PHẦN
ĐẦU TƯ VÀ THƯƠNG MẠI
FEMOR

Bà Nguyễn Thủy Tiên

CHỦ TRÌ

Ông Nguyễn Mạnh Thành

THIẾT KẾ

Bà Vũ Kim Hương

HOÀN THÀNH

Năm 2025

KHU GIAO THƯƠNG VÀ GIỚI THIỆU THÔNG TIN THÀNH TỰU KHUYẾN CÔNG GIAI ĐOẠN 2015-2025

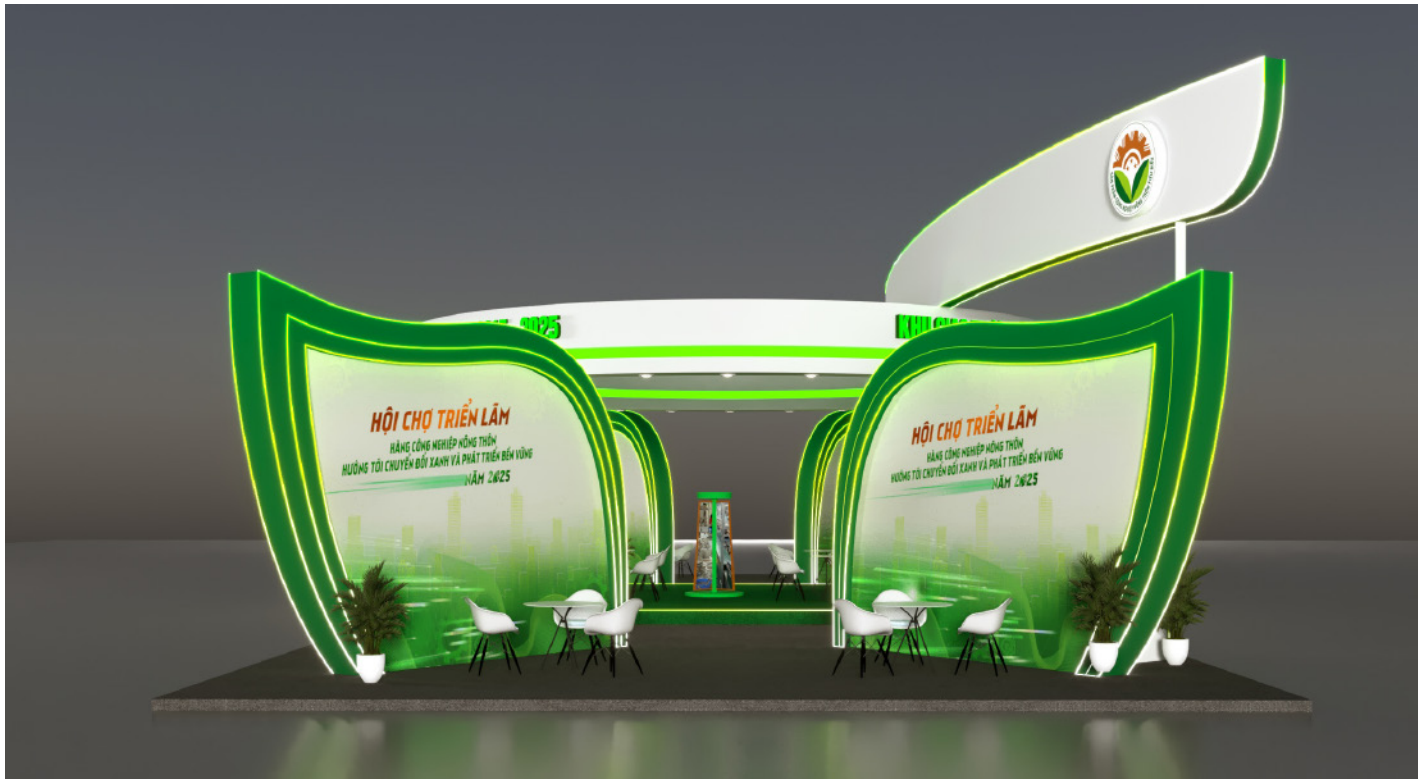

HỒ SƠ THIẾT KẾ

HỘI CHỢ TRIỂN LÃM
Hàng công nghiệp nông thôn
hướng tới chuyển đổi xanh và
phát triển bền vững năm 2025

THIẾT KẾ TỔNG THỂ, CHI TIẾT
KỸ THUẬT, CÁC HẠNG MỤC
HỘI CHỢ TRIỂN LÃM

CHỦ ĐẦU TƯ

TRUNG TÂM MÔI MÔI SÁNG TẠO
VÀ KHUYẾN CÔNG

ĐƠN VỊ THIẾT KẾ

CÔNG TY CP ĐẦU TƯ
VÀ THƯƠNG MẠI FEMOR

CÔNG TY
CỔ PHẦN
GIÁM ĐỐC
ĐẦU TƯ VÀ THƯƠNG MẠI
FEMOR

Bà Nguyễn Thủy Tiên

CHỦ TRÌ

Ông Nguyễn Mạnh Thành

THIẾT KẾ

Bà Vũ Kim Hương

HOÀN THÀNH

Năm 2025

KHU GIAO THƯƠNG VÀ GIỚI THIỆU THÔNG TIN THÀNH TỰU KHUYẾN CÔNG GIAI ĐOẠN 2015-2025

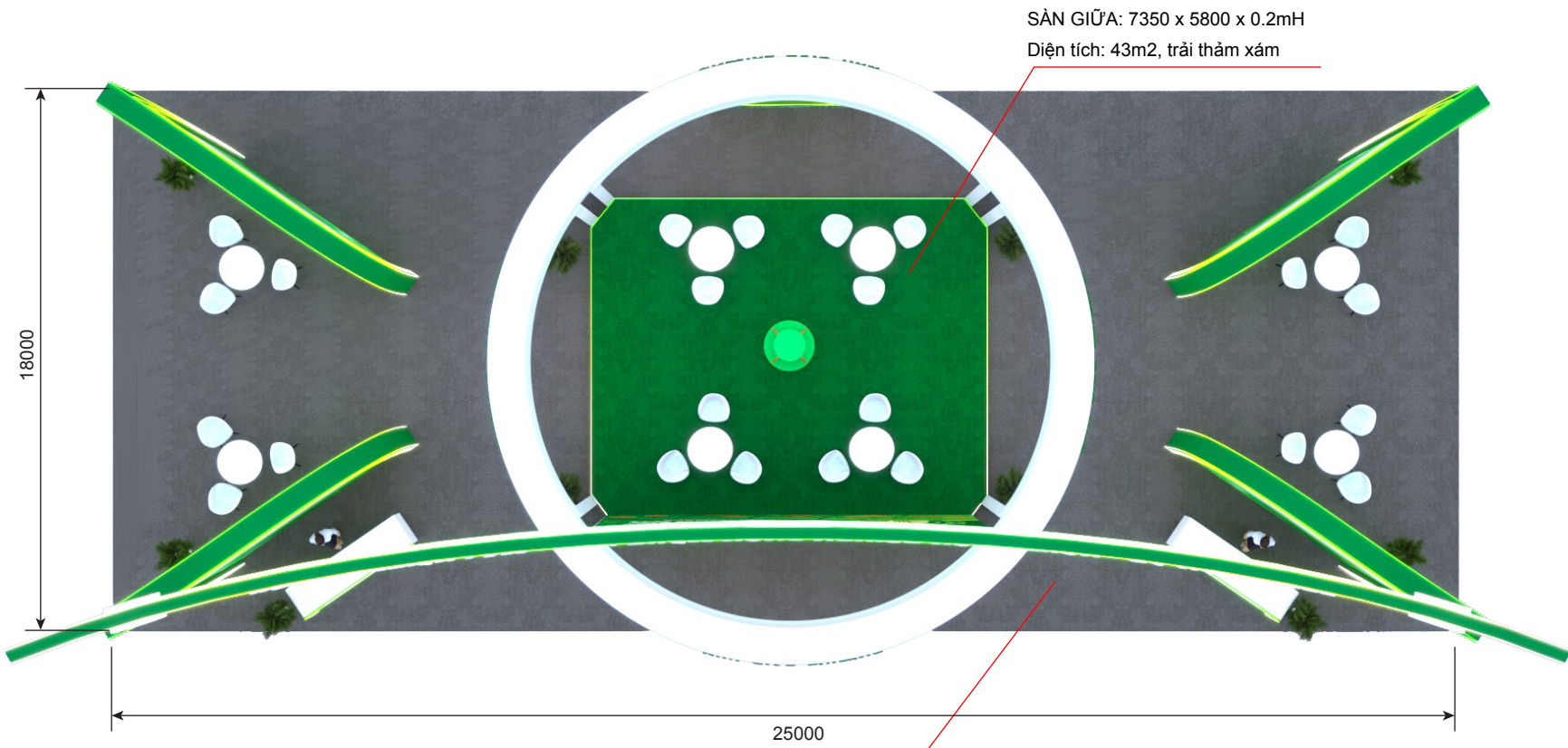

SÀN GIỮA: 7350 x 5800 x 0.2mH
 Diện tích: 43m2, trải thảm xám

SÀN GIỮA: 25000 x 10000 x 0.1mH
 HỆ SÀN KHUNG SẮT TRÁI VÁN, ÔP THẨM XÁM NHẠT
 Diện tích: 250m2

HỒ SƠ THIẾT KẾ
 HỘI CHỢ TRIỂN LÃM
 HÀNG CÔNG NGHIỆP NÔNG THÔN
 HƯỚNG TỚI CHUYỂN ĐỔI XANH VÀ
 PHÁT TRIỂN BỀN VỮNG NĂM 2025

THIẾT KẾ TỔNG THỂ, CHI TIẾT
 KỸ THUẬT, CÁC HẠNG MỤC
 HỘI CHỢ TRIỂN LÃM

CHỦ ĐẦU TƯ: BỘ CÔNG THƯƠNG
 TRUNG TÂM NGHIÊN CỨU VÀ SÁNG TẠO
 VÀ KHUYẾN CÔNG TẠO
 VÀ KHUYẾN CÔNG

ĐƠN VỊ THIẾT KẾ
 CÔNG TY CP ĐẦU TƯ
 VÀ THƯƠNG MẠI FEMOR



Bà Nguyễn Thủy Tiên

CHỦ TRÌ
 Ông Nguyễn Mạnh Thành

THIẾT KẾ
 Bà Vũ Kim Hương

HOÀN THÀNH
 Năm 2025

KHU GIAO THƯƠNG VÀ GIỚI THIỆU THÔNG TIN THÀNH TỰU KHUYẾN CÔNG GIAI ĐOẠN 2015-2025

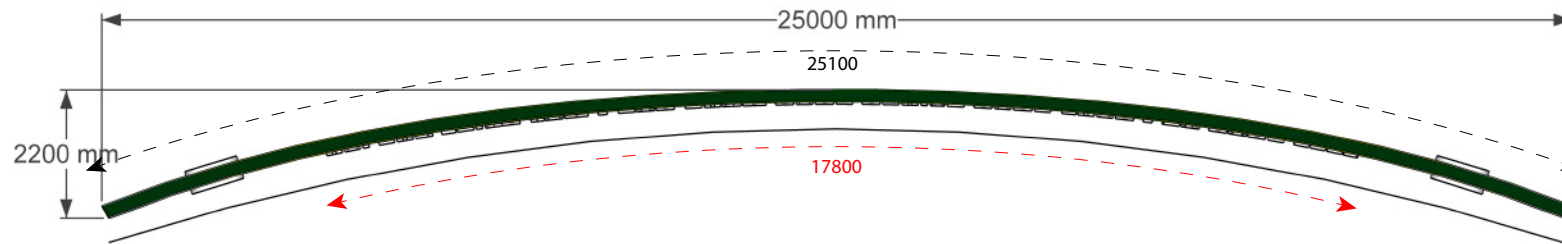

BẢNG HIỆU KHUNG SẮT UỐN CONG THEO THIẾT KẾ

Chất liệu: khung sắt hộp 20mm x 20mm x 1.2mm dày
 Ốp MDF (dày 9mm) cắt CNC sơn trắng, viền led xanh
 Mặt trước và sau sơn trắng, hông dày 200mm sơn xanh lá
 Diện tích: 71m²
 Số lượng: 1 hệ vách

HỒ SƠ THIẾT KẾ

HỘI CHỢ TRIỂN LÃM
 HÀNG CÔNG NGHIỆP NÔNG THÔN
 HƯỚNG TỚI CHUYỂN ĐỔI XANH VÀ
 PHÁT TRIỂN BỀN VỮNG NĂM 2025

THIẾT KẾ TỔNG THỂ, CHI TIẾT
 KỸ THUẬT, CÁC HẠNG MỤC
 HỘI CHỢ TRIỂN LÃM

CHỦ ĐẦU TƯ: **BỘ CÔNG THƯƠNG**
 TRUNG TÂM HỘI MÔI SÁNG TẠO
 VÀ KHUYẾN CÔNG TẠO
 VÀ KHUYẾN CÔNG

ĐƠN VỊ THIẾT KẾ

CÔNG TY CP ĐẦU TƯ
 VÀ THƯƠNG MẠI FEMOR

M.S.O.N. 0109814631 - C.T.C.P.
 CÔNG TY
 CỔ PHẦN
 ĐẦU TƯ VÀ THƯƠNG MẠI
 FEMOR
 THÀNH PHỐ HỒ CHÍ MINH

Bà Nguyễn Thủy Tiên

CHỦ TRÌ

Ông Nguyễn Mạnh Thành

THIẾT KẾ

Bà Vũ Kim Hương

HOÀN THÀNH

Năm 2025

KHU GIAO THƯƠNG VÀ GIỚI THIỆU THÔNG TIN THÀNH TỰU KHUYẾN CÔNG GIAI ĐOẠN 2015-2025

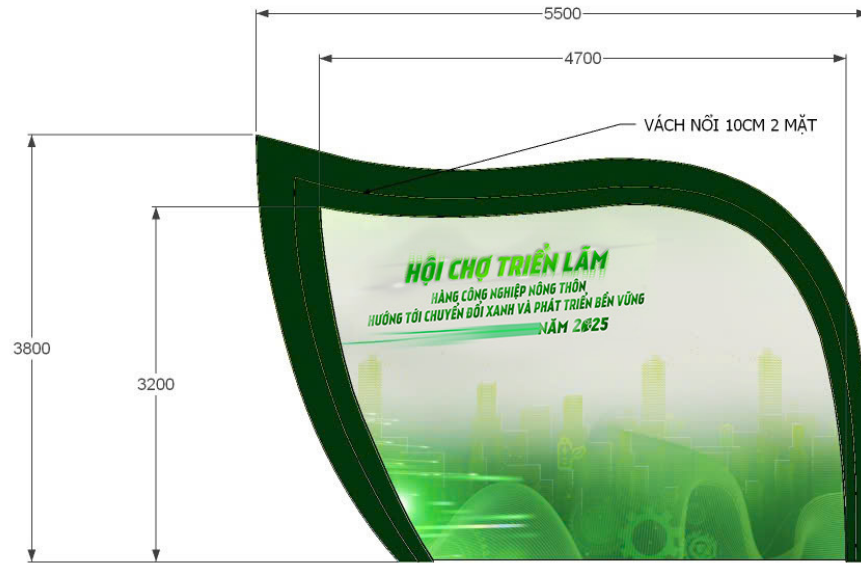

VÁCH SAU QUẦY RECEPTION

Chất liệu: khung sắt hộp 20mm x 20mm x 1.2mm dày
 Ốp MDF (dày 9mm) cắt CNC bởi decal cán mờ
 Mặt trước và sau in poster backlit film
 Diện tích: 40m²
 Số lượng: 4 hệ vách

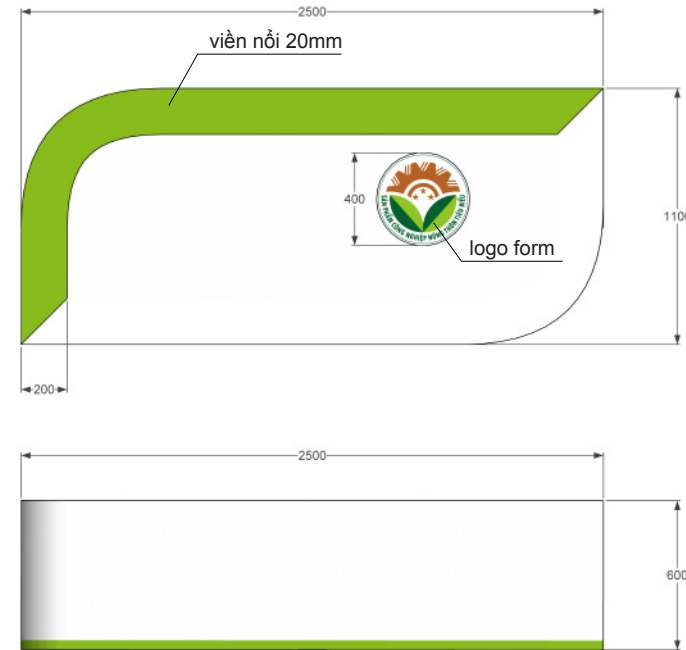

QUẦY RECEPTION

Chất liệu: khung sắt hộp 20mm x 20mm x 1.2mm dày
 Ốp MDF (dày 9mm) cắt CNC bởi decal cán mờ
 Diện tích: 8m²
 Số lượng: 2 quầy



GHẾ BAR

Số lượng: 4 ghế

HỒ SƠ THIẾT KẾ

HỘI CHỢ TRIỂN LÃM
 HÀNG CÔNG NGHIỆP NÔNG THÔN
 HƯỚNG TỚI CHUYỂN ĐỔI XANH VÀ
 PHÁT TRIỂN BỀN VỮNG NĂM 2025

THIẾT KẾ TỔNG THỂ, CHI TIẾT
 KỸ THUẬT, CÁC HẠNG MỤC
 HỘI CHỢ TRIỂN LÃM

CHỦ ĐẦU TƯ: BỘ CÔNG THƯƠNG
 TRUNG TÂM HOẠT ĐỘNG SÁNG TẠO
 VÀ KHUYẾN CÔNG TẠO
 VÀ KHUYẾN CÔNG

ĐƠN VỊ THIẾT KẾ

CÔNG TY CP ĐẦU TƯ
 VÀ THƯƠNG MẠI FEMOR



Bà Nguyễn Thủy Tiên

CHỦ TRÌ

Signature

Ông Nguyễn Mạnh Thành

THIẾT KẾ

Signature

Bà Vũ Kim Hương

HOÀN THÀNH

Năm 2025

KHU GIAO THƯƠNG VÀ GIỚI THIỆU THÔNG TIN THÀNH TỰU KHUYẾN CÔNG GIAI ĐOẠN 2015-2025

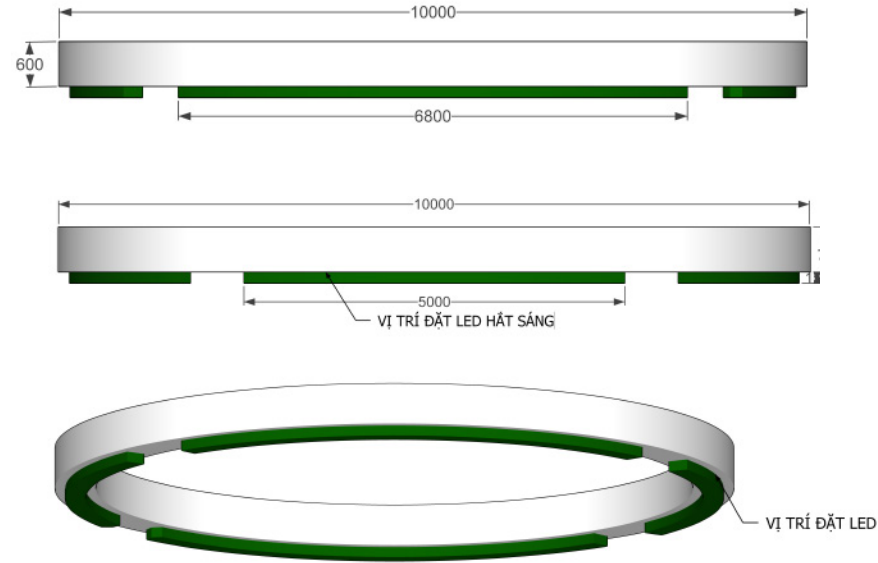
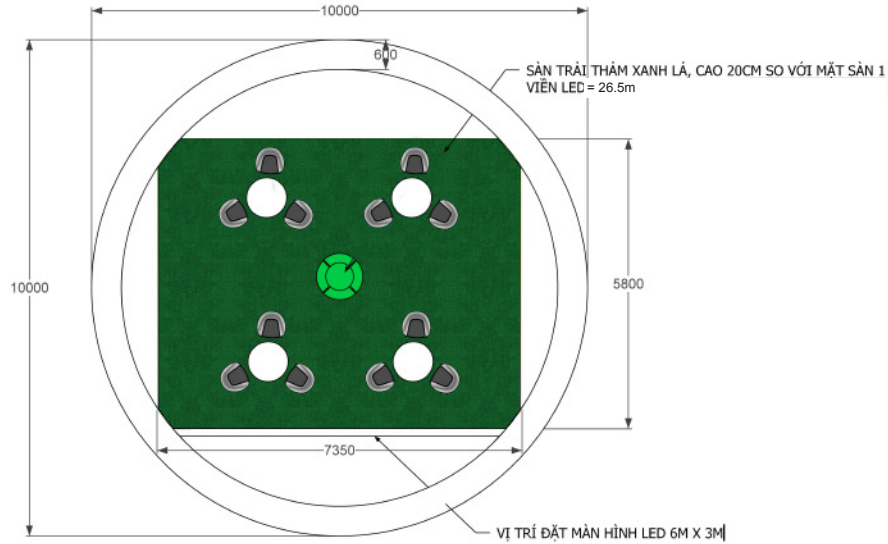

Khung tròn decor trên cụm chính
 Chất liệu: khung sắt hộp 20mm x 20mm x 1.2mm dày
 Ốp form (dày 5mm) cắt CNC bởi decal cán mờ
 Diện tích: 80m²
 Số lượng: 1 hệ

KHU GIAO THƯƠNG VÀ GIỚI THIỆU THÔNG TIN THÀNH TỰU KHUYẾN CÔNG GIAI ĐOẠN 2015 - 2025

Bộ chữ hộp đèn trên khung tròn
 Chất liệu: mica xanh, dựng thành 3cm, ốp cong theo khung tròn (4 hướng)
 sl: 2 bộ

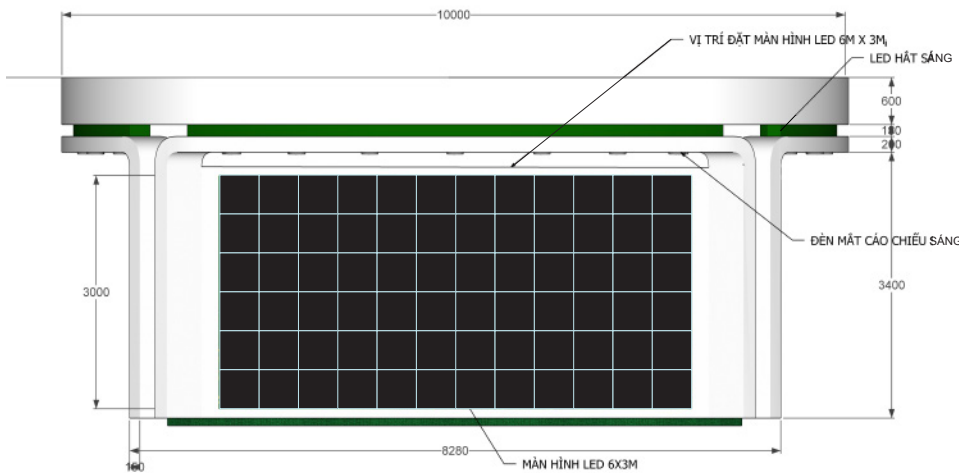

CỤM DECOR TRUNG TÂM

Chất liệu: khung sắt hộp 20mm x 20mm x 1.2mm dày
 Ốp MDF (dày 9mm) cắt CNC bởi decal cán mờ
 Mặt trước và sau in poster backlit film
 Diện tích: 40m²
 Số lượng: 2 hệ vách

HỒ SƠ THIẾT KẾ

HỘI CHỢ TRIỂN LÃM
 HÀNG CÔNG NGHIỆP NÔNG THÔN
 HƯỚNG TỚI CHUYỂN ĐỔI XANH VÀ
 PHÁT TRIỂN BỀN VỮNG NĂM 2025

THIẾT KẾ TỔNG THỂ, CHI TIẾT
 KỸ THUẬT, CÁC HẠNG MỤC
 HỘI CHỢ TRIỂN LÃM

CHỦ ĐẦU TƯ: BỘ CÔNG THƯƠNG *
 TRUNG TÂM HỘI SÁNG TẠO
 VÀ KHUYẾN CÔNG TẠO
 VÀ KHUYẾN CÔNG

ĐƠN VỊ THIẾT KẾ

CÔNG TY CP ĐẦU TƯ
 VÀ THƯƠNG MẠI FEMOR



Bà Nguyễn Thủy Tiên

CHỦ TRÌ

Ông Nguyễn Mạnh Thành

THIẾT KẾ

Bà Vũ Kim Hương

HOÀN THÀNH

Năm 2025

KHU GIAO THƯƠNG VÀ GIỚI THIỆU THÔNG TIN THÀNH TỰU KHUYẾN CÔNG GIAI ĐOẠN 2015-2025

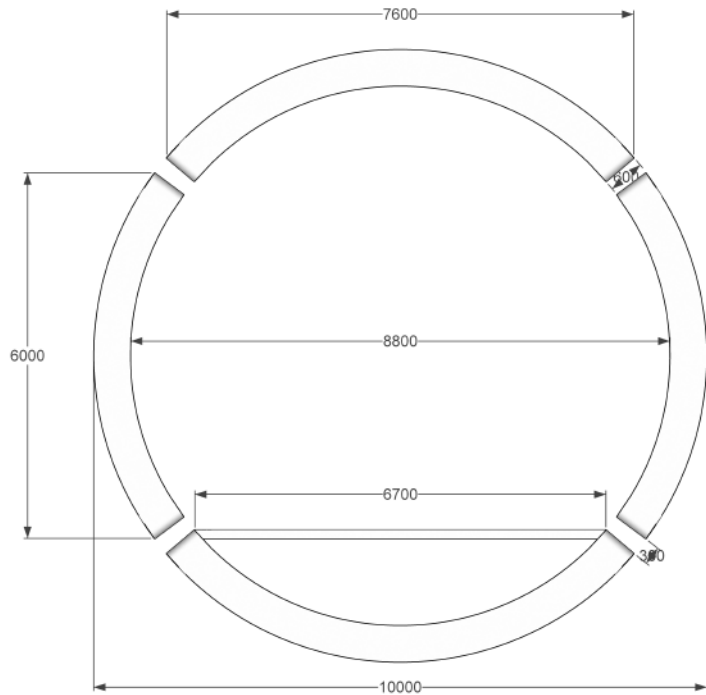

MẶT BẰNG

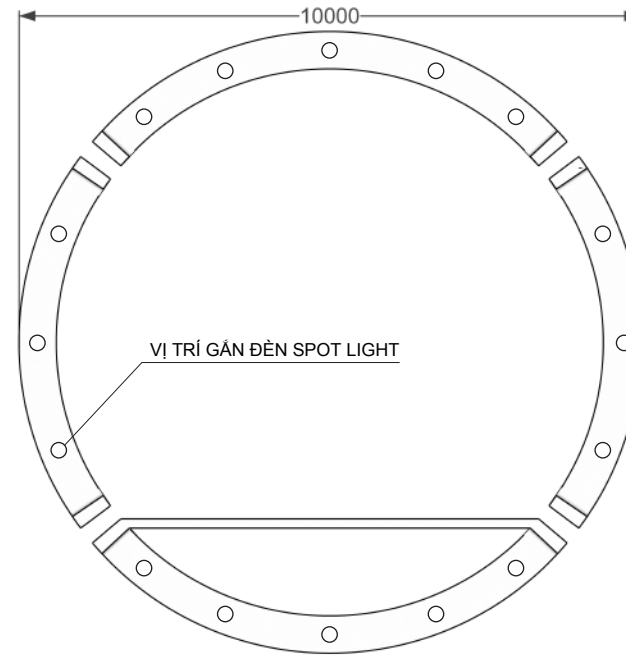

MẶT BẰNG BỐ TRÍ ĐÈN

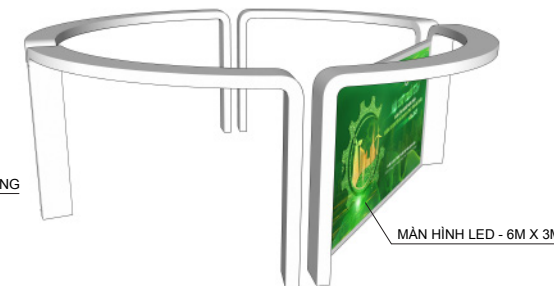
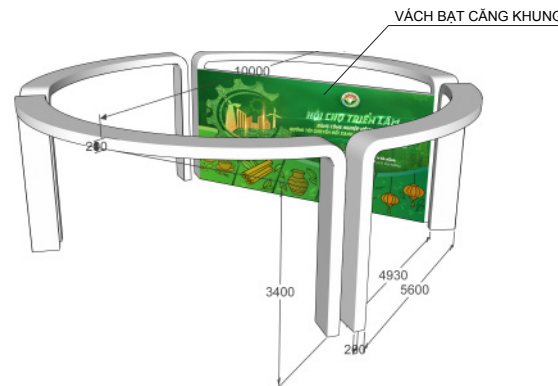
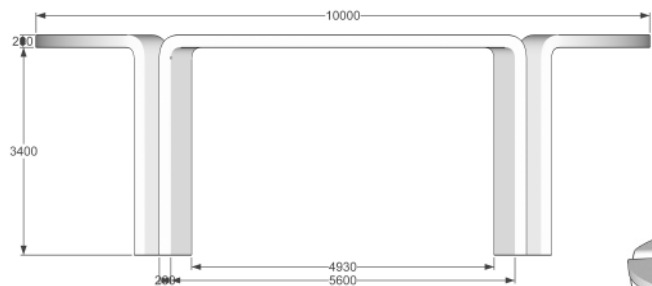

CỤM TRỤ DECOR TRUNG TÂM

Chất liệu: khung sắt hộp 20mm x 20mm x 1.2mm dày
 Ốp MDF (dày 9mm) cắt CNC bồi decal cán mờ
 Số lượng: 4 bộ
 Diện tích: 95m²
 Số lượng đèn chiếu sáng: 16 cái

HỒ SƠ THIẾT KẾ

HỘI CHỢ TRIỂN LÃM
 HÀNG CÔNG NGHIỆP NÔNG THÔN
 HƯỚNG TỚI CHUYỂN ĐỔI XANH VÀ
 PHÁT TRIỂN BỀN VỮNG NĂM 2025

THIẾT KẾ TỔNG THỂ, CHI TIẾT
 KỸ THUẬT, CÁC HẠNG MỤC
 HỘI CHỢ TRIỂN LÃM

CHỦ ĐẦU TƯ

TRUNG TÂM ĐÀO TẠO
 VÀ KHUYẾN CÔNG
 M.5.04/K.0109814631 - C/TC.P

ĐƠN VỊ THIẾT KẾ

CÔNG TY CP ĐẦU TƯ
 VÀ THƯƠNG MẠI FEMOR

CÔNG TY
 CỔ PHẦN
 ĐẦU TƯ VÀ THƯƠNG MẠI
 FEMOR

Bà Nguyễn Thùy Tiên

CHỦ TRÌ

Ông Nguyễn Mạnh Thành

THIẾT KẾ

Bà Vũ Kim Hương

HOÀN THÀNH

Năm 2025

KHU GIAO THƯƠNG VÀ GIỚI THIỆU THÔNG TIN THÀNH TỰU KHUYẾN CÔNG GIAI ĐOẠN 2015-2025

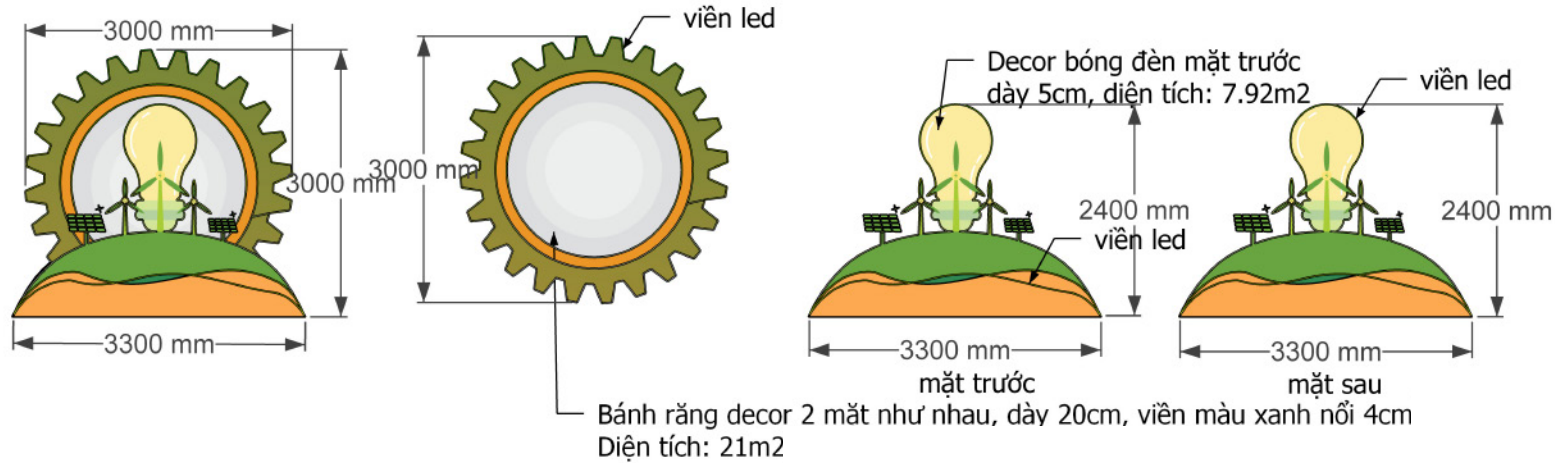

DECOR VÁCH SAU GIÀN HÀNG

Chất liệu: khung sắt hộp 20mm x 20mm x 1.2mm dày
 Óp MDF (dày 9mm) cắt CNC bởi decal cán mờ
 Mặt trước và in poster backlit film, viền led
 Diện tích: 25m²
 Số lượng: 1 hệ vách

KÍCH THƯỚC GHẾ (24 chiếc)



KÍCH THƯỚC BÀN KÍNH (8 chiếc)

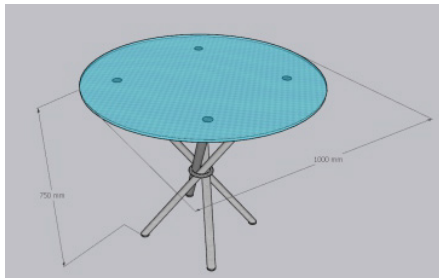

CHẬU CÂY TRANG TRÍ: 10 CHẬU (CAO 1.2M TRỞ XUỐNG)

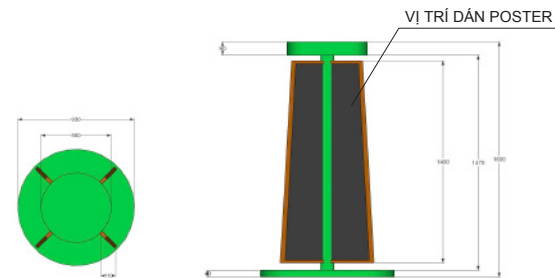

KỆ POSTER

Chất liệu: khung sắt hộp 20mm x 20mm x 1.2mm dày
 Óp MDF (dày 9mm) cắt CNC bởi decal cán mờ
 Trạ sơn xanh và dán poster 8 mặt
 Diện tích: 12.5m²
 Số lượng: 1 kệ

HỒ SƠ THIẾT KẾ

HỘI CHỢ TRIỂN LÃM
 HÀNG CÔNG NGHIỆP NÔNG THÔN
 HƯỚNG TỚI CHUYỂN ĐỔI XANH VÀ
 PHÁT TRIỂN BỀN VỮNG NĂM 2025

THIẾT KẾ TỔNG THỂ, CHI TIẾT
 KỸ THUẬT, CÁC HẠNG MỤC
 HỘI CHỢ TRIỂN LÃM



ĐƠN VỊ THIẾT KẾ

CÔNG TY CP ĐẦU TƯ
 VÀ THƯƠNG MẠI FEMOR



Bà Nguyễn Thủy Tiên

CHỦ TRÌ

Ông Nguyễn Mạnh Thành

THIẾT KẾ

Bà Vũ Kim Hương

HOÀN THÀNH

Năm 2025

KHU TRIỂN LÃM SỬ DỤNG CÔNG NGHỆ THỰC TẾ ẢO

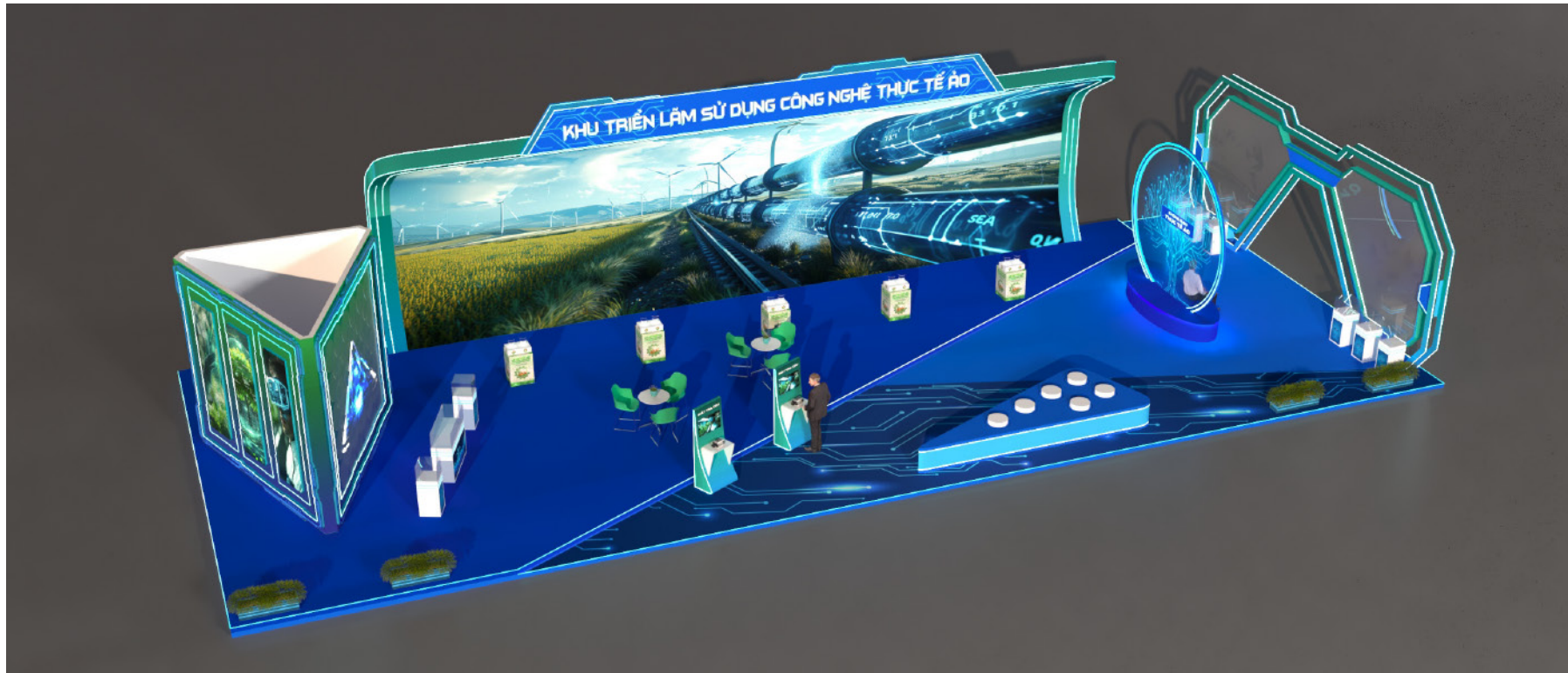

HỒ SƠ THIẾT KẾ

HỘI CHỢ TRIỂN LÃM
HÀNG CÔNG NGHIỆP NÔNG THÔN
HƯỚNG TỚI CHUYỂN ĐỔI XANH VÀ
PHÁT TRIỂN BỀN VỮNG NĂM 2025

THIẾT KẾ TỔNG THỂ, CHI TIẾT
KỸ THUẬT, CÁC HẠNG MỤC
HỘI CHỢ TRIỂN LÃM

CHỦ ĐẦU TƯ

TRUNG TÂM ĐỔI MỚI SÁNG TẠO
SPARK HUB CÔNG TẠO
VÀ KHUYẾN CÔNG

ĐƠN VỊ THIẾT KẾ

CÔNG TY CP ĐẦU TƯ
VÀ THƯƠNG MẠI FEMOR

M.S.D.N. 0109814631 - CT, CP, KCN
CÔNG TY
CỔ PHẦN
ĐẦU TƯ VÀ THƯƠNG MẠI
FEMOR
THÀNH PHỐ HÀ NỘI

Bà Nguyễn Thùy Tiên

CHỦ TRÌ

Ông Nguyễn Mạnh Thành

THIẾT KẾ

Bà Vũ Kim Hương

HOÀN THÀNH

Năm 2025

KHU TRIỂN LÃM SỬ DỤNG CÔNG NGHỆ THỰC TẾ ẢO

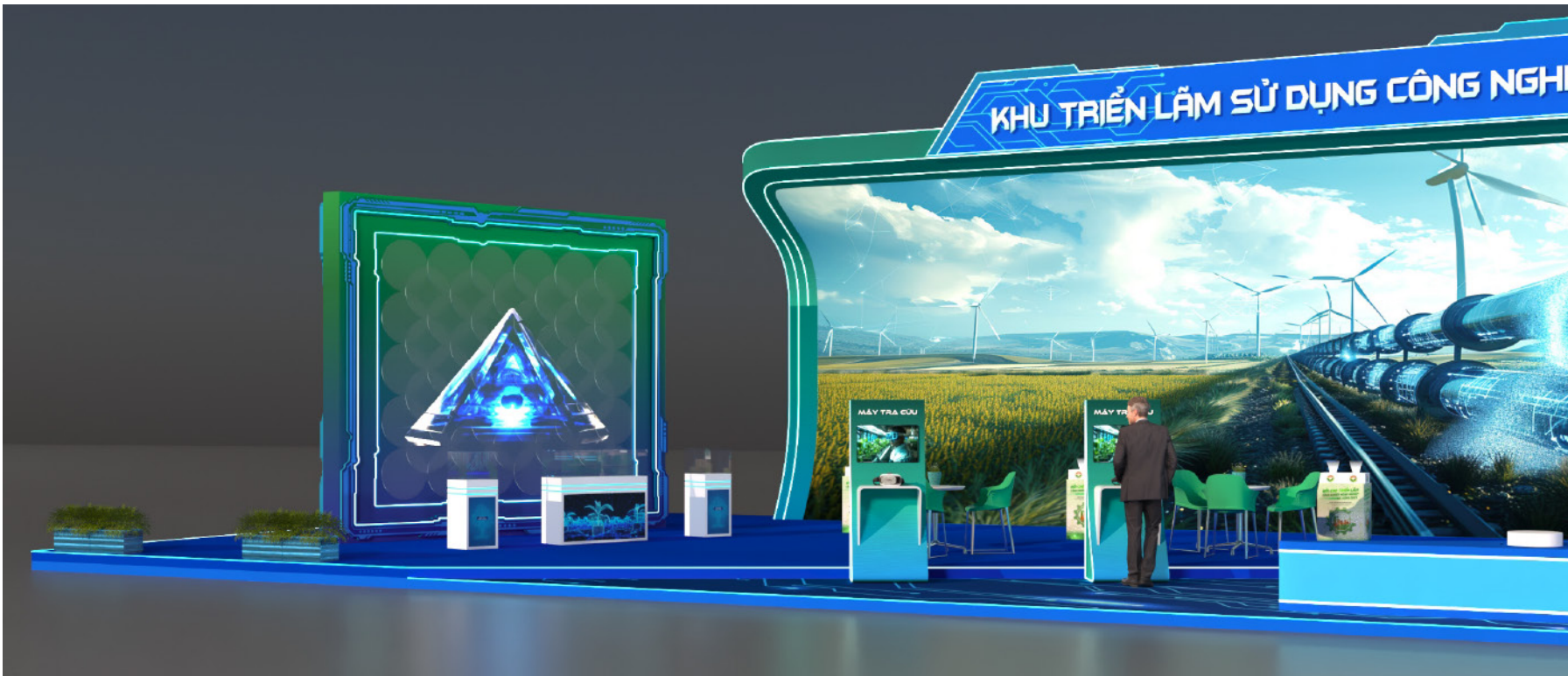
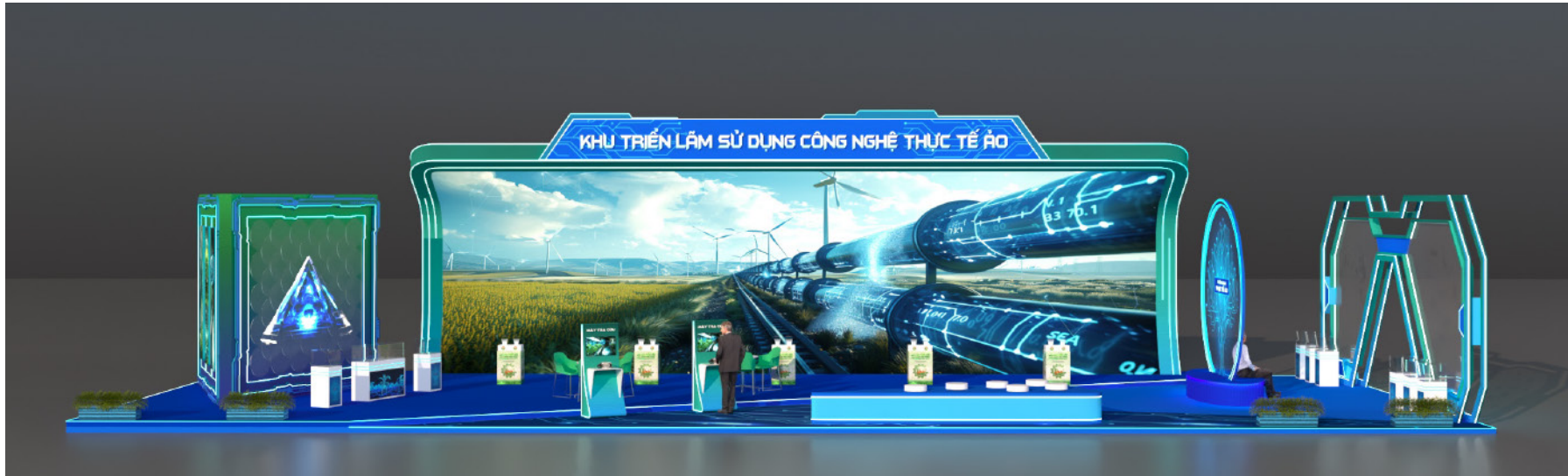

HỒ SƠ THIẾT KẾ

HỘI CHỢ TRIỂN LÃM
HÀNG CÔNG NGHIỆP NÔNG THÔN
HƯỚNG TỚI CHUYỂN ĐỔI XANH VÀ
PHÁT TRIỂN BỀN VỮNG NĂM 2025

THIẾT KẾ TỔNG THỂ, CHI TIẾT
KỸ THUẬT, CÁC HẠNG MỤC
HỘI CHỢ TRIỂN LÃM

CHỦ ĐẦU TƯ
TRUNG TÂM NGHIÊN CỨU VÀ PHÁT TRIỂN
CÔNG NGHỆ THÔNG TIN VÀ KHUYẾN CÔNG

ĐƠN VỊ THIẾT KẾ

CÔNG TY CP ĐẦU TƯ
VÀ THƯƠNG MẠI FEMOR

M.S.D.N. 0109814631 - CT, CP
CÔNG TY
CỔ PHẦN
ĐẦU TƯ VÀ THƯƠNG MẠI
FEMOR
THÀNH PHỐ HỒ CHÍ MINH

Bà Nguyễn Thủy Tiên

CHỦ TRÌ

Ông Nguyễn Mạnh Thành

THIẾT KẾ

Bà Vũ Kim Hương

HOÀN THÀNH

Năm 2025

KHU TRIỂN LÃM SỬ DỤNG CÔNG NGHỆ THỰC TẾ ẢO

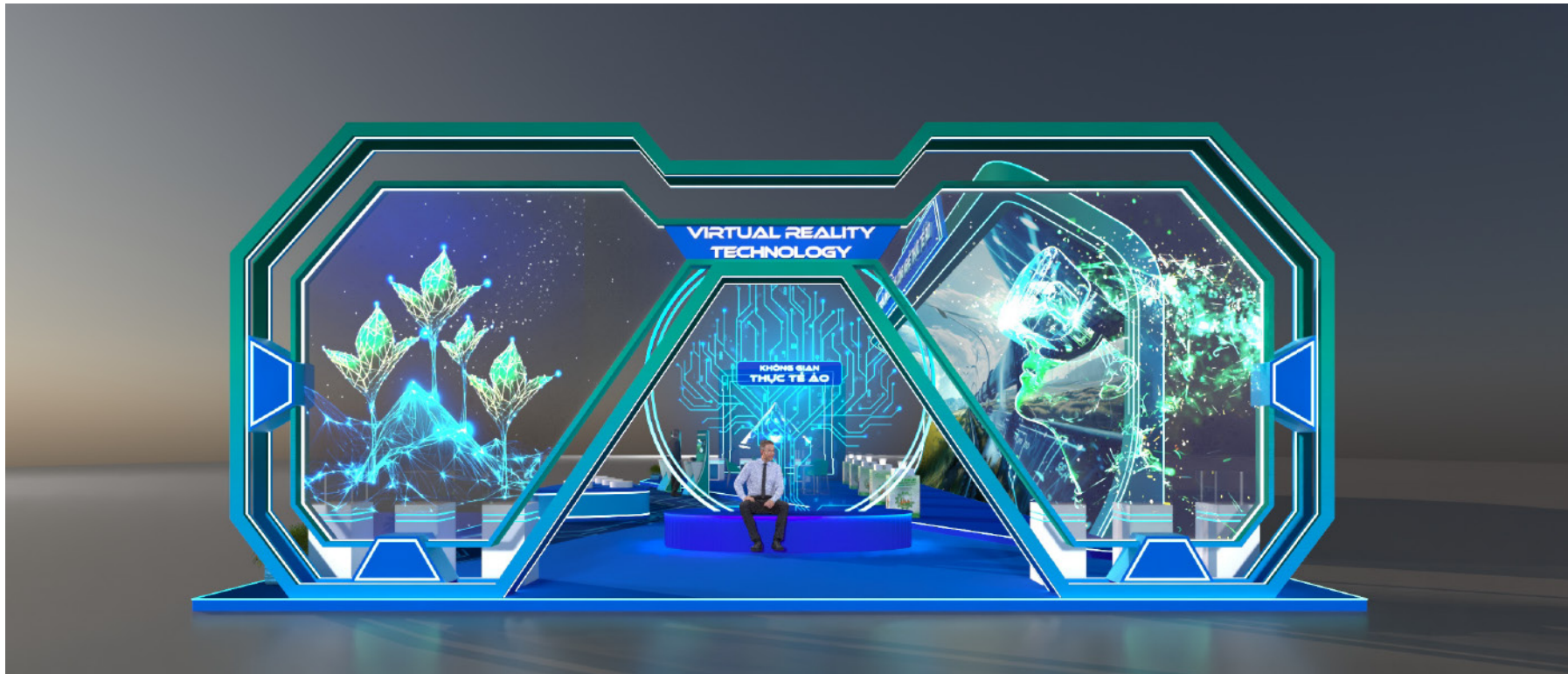

HỒ SƠ THIẾT KẾ

HỘI CHỢ TRIỂN LÃM
HÀNG CÔNG NGHIỆP NÔNG THÔN
HƯỚNG TỚI CHUYỂN ĐỔI XANH VÀ
PHÁT TRIỂN BỀN VỮNG NĂM 2025

THIẾT KẾ TỔNG THỂ, CHI TIẾT
KỸ THUẬT, CÁC HANG MỤC
HỘI CHỢ TRIỂN LÃM

CHỦ ĐẦU TƯ

TRUNG TÂM MÔI TRƯỜNG SÁNG TẠO
VÀ KHUYẾN CỘNG TẠO
VÀ KHUYẾN CÔNG

ĐƠN VỊ THIẾT KẾ

CÔNG TY CP ĐẦU TƯ
VÀ THƯƠNG MẠI FEMOR

CÔNG TY
CỔ PHẦN
ĐẦU TƯ VÀ THƯƠNG MẠI
FEMOR

Bà Nguyễn Thủy Tiên

CHỦ TRÌ

Ông Nguyễn Mạnh Thành

THIẾT KẾ

Bà Vũ Kim Hương

HOÀN THÀNH

Năm 2025

KHU TRIỂN LÃM SỬ DỤNG CÔNG NGHỆ THỰC TẾ ẢO

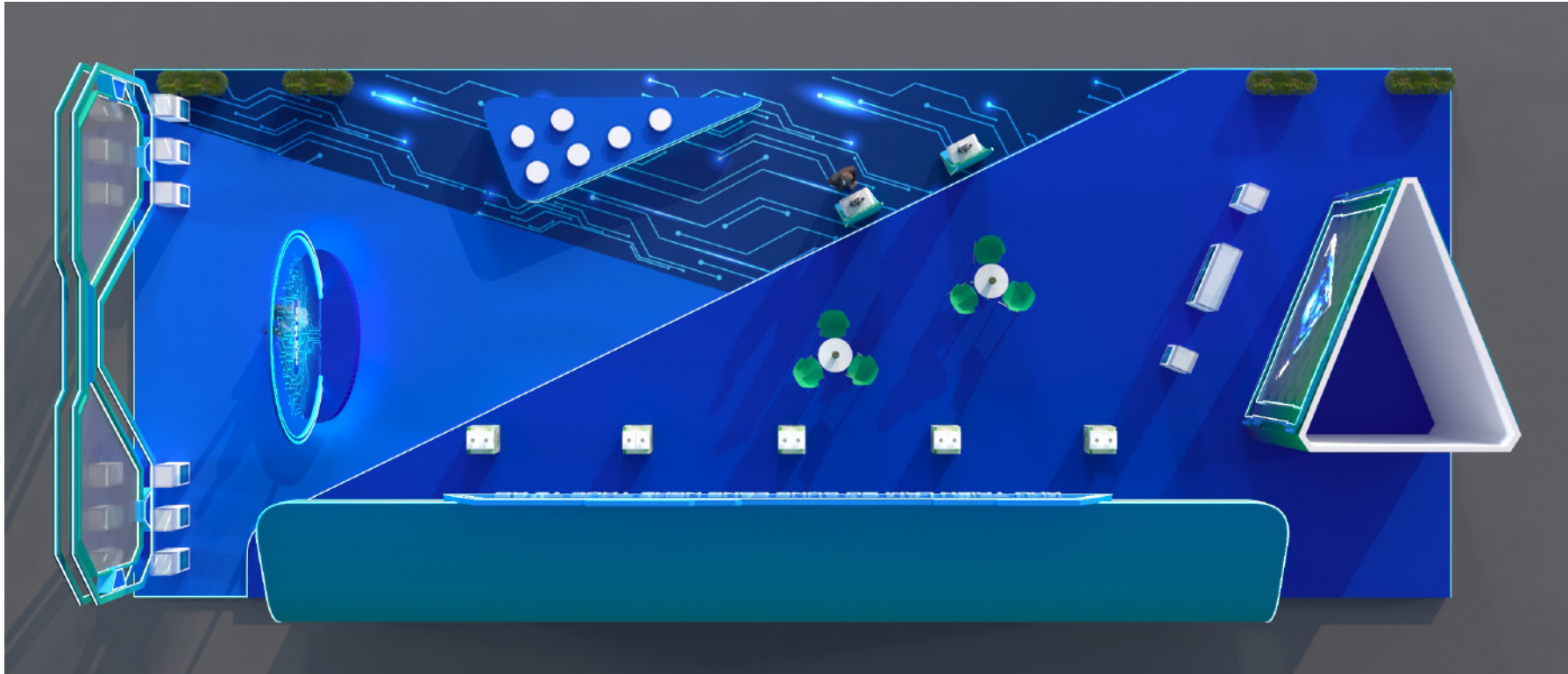

HỒ SƠ THIẾT KẾ

HỘI CHỢ TRIỂN LÃM
HÀNG CÔNG NGHIỆP NÔNG THÔN
HƯỚNG TỚI CHUYỂN ĐỔI XANH VÀ
PHÁT TRIỂN BỀN VỮNG NĂM 2025

THIẾT KẾ TỔNG THỂ, CHI TIẾT
KỸ THUẬT, CÁC HÀNG MỤC
HỘI CHỢ TRIỂN LÃM

CHỦ ĐẦU TƯ

TRUNG TÂM MÔI TRƯỜNG SÁNG TẠO VÀ KHUYẾN CÔNG

ĐƠN VỊ THIẾT KẾ

CÔNG TY CP ĐẦU TƯ
VÀ THƯƠNG MẠI FEMOR

CÔNG TY
CỔ PHẦN
ĐẦU TƯ VÀ THƯƠNG MẠI
FEMOR

Bà Nguyễn Thủy Tiên

CHỦ TRÌ

Ông Nguyễn Mạnh Thành

THIẾT KẾ

Bà Vũ Kim Hương

HOÀN THÀNH

Năm 2025

KHU TRIỂN LÃM SỬ DỤNG CÔNG NGHỆ THỰC TẾ ẢO

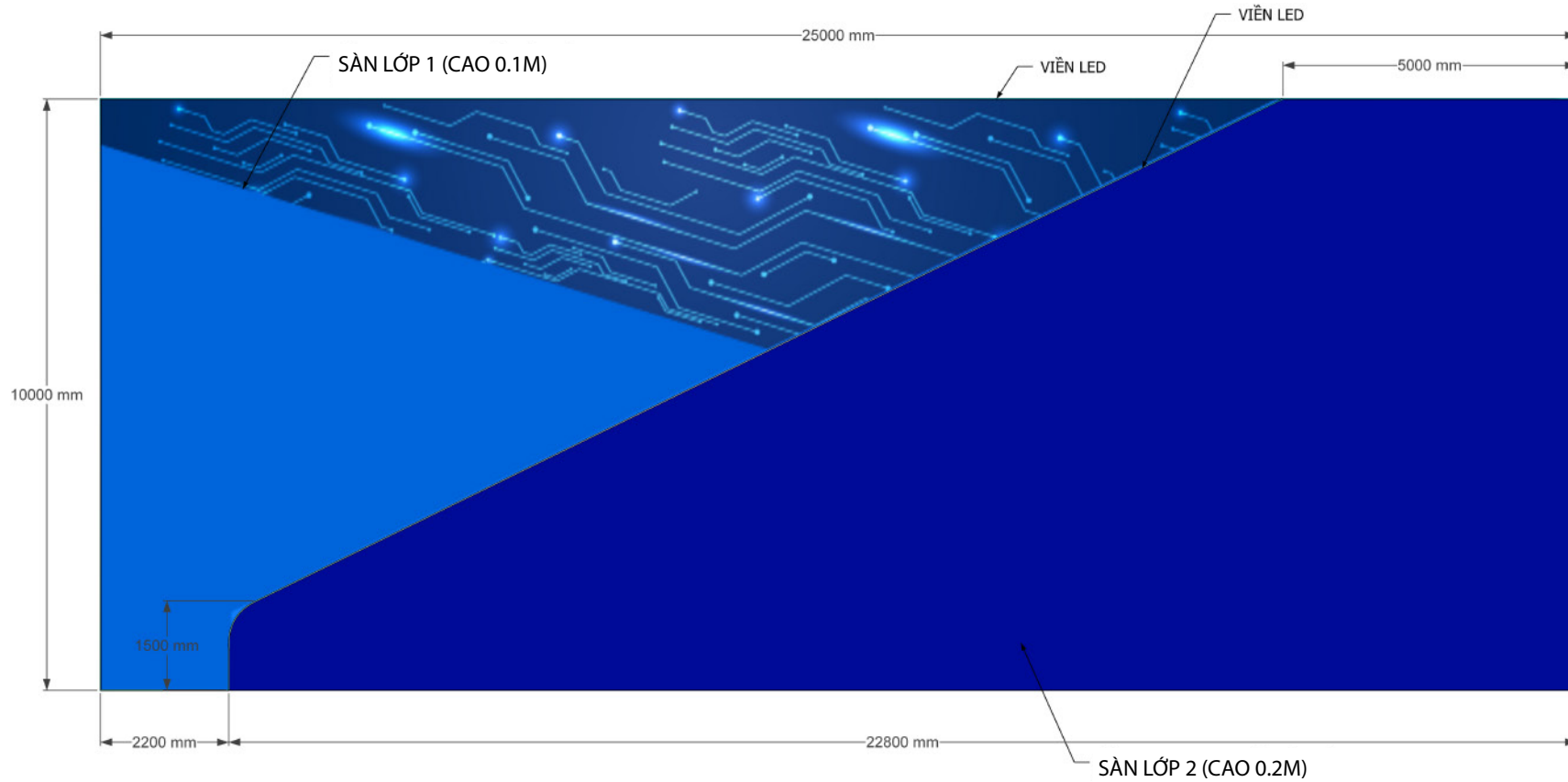

HỆ SÀN
KÍCH THƯỚC TỔNG THỂ 25M X 10M X 0.2M
SẮT HỘP 40MM X 80MM X 1.2MM DÀY
TRẢI GỖ MDF 18MM

1. LỚP 1: DIỆN TÍCH: 97,65m² CAO 0.1M
SẮT HỘP 40MM X 80MM X 1.2MM DÀY
TRẢI GỖ MDF 18MM
PHÍA TRÊN DÁN DECAL IN MÀU THEO THIẾT KẾ

2. LỚP 2: DIỆN TÍCH: 152,35m² CAO 0.2M
SẮT HỘP 40MM X 80MM X 1.2MM DÀY
TRẢI GỖ MDF 18MM
PHÍA TRÊN DÁN DECAL IN MÀU THEO THIẾT KẾ

HỒ SƠ THIẾT KẾ

HỘI CHỢ TRIỂN LÃM
HÀNG CÔNG NGHIỆP NÔNG THÔN
HƯỚNG TỚI CHUYỂN ĐỔI XANH VÀ
PHÁT TRIỂN BỀN VỮNG NĂM 2025

THIẾT KẾ TỔNG THỂ CHI TIẾT
KỸ THUẬT, CÁC HẠNG MỤC
HỘI CHỢ TRIỂN LÃM

CHỦ ĐẦU TƯ

TRUNG TÂM
SÁNG TẠO VÀ KHUYẾN CỐNG

ĐƠN VỊ THIẾT KẾ

CÔNG TY CP ĐẦU TƯ
VÀ THƯƠNG MẠI FEMOR

CÔNG TY
CỔ PHẦN
ĐẦU TƯ VÀ THƯƠNG MẠI
FEMOR

Bà Nguyễn Thủy Tiên

CHỦ TRÌ

Ông Nguyễn Mạnh Thành

THIẾT KẾ

Bà Vũ Kim Hương

HOÀN THÀNH

Năm 2025

THÔNG SỐ KÍCH THƯỚC KHU TRIỂN LÃM SỬ DỤNG CÔNG NGHỆ THỰC TẾ ẢO

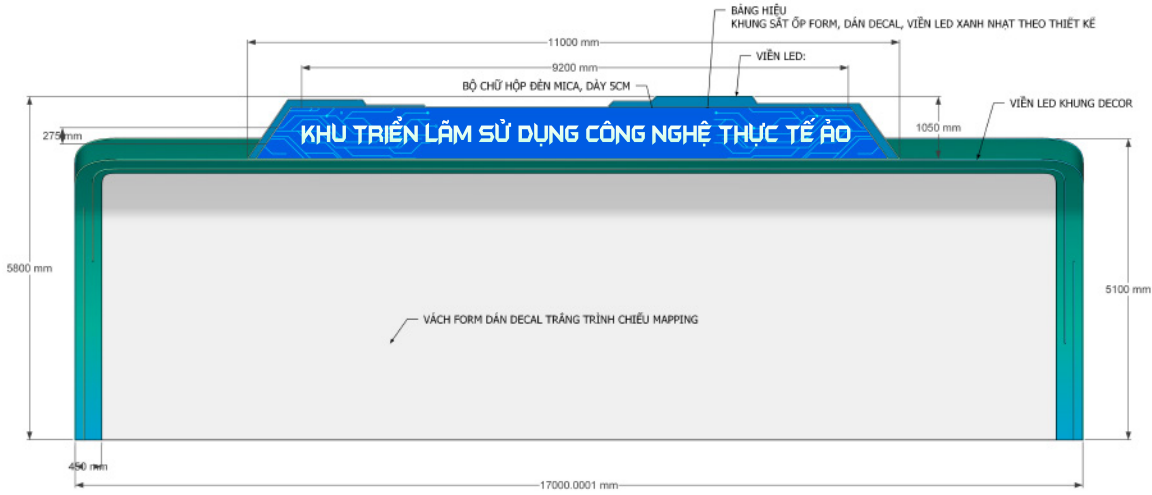

MẶT ĐỨNG

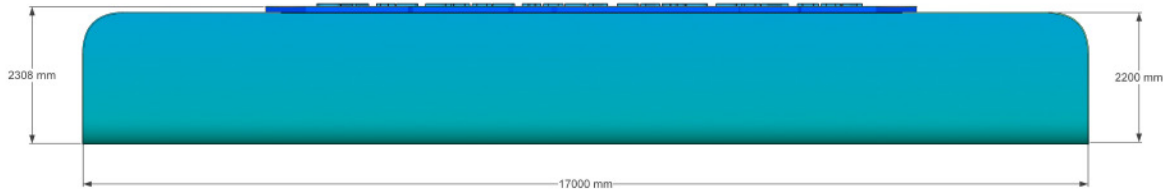

MẶT BẰNG

CHẤT LIỆU: KHUNG SẮT HỘP 20MM X 20MM X 1.2MM DÂY
 ỚP FOMEX BÔI DECAL
 KÍCH THƯỚC TỔNG THỂ: 17M X 5.8M X 2.3M SẴU
 DIỆN TÍCH VÁCH MAPPING, VÁCH SAU VÀ BAO KHUNG VIÊN: 230M2
 DIỆN TÍCH BIỂN TÊN: 12M2

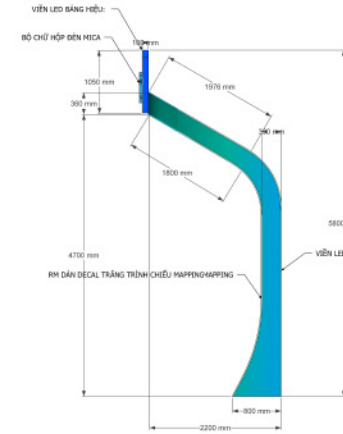

MẶT BÊN

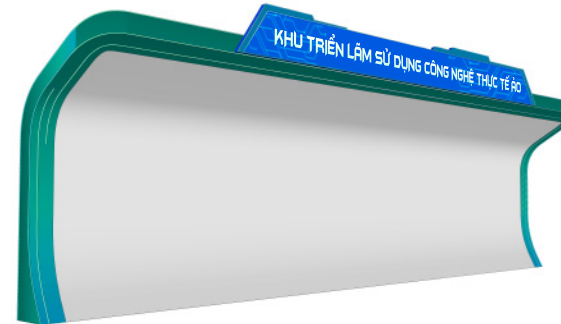

VÁCH CHIẾU MAPPING

LED DÂY
 SỐ LƯỢNG: 90M



HỒ SƠ THIẾT KẾ

HỘI CHỢ TRIỂN LÃM
 HÀNG CÔNG NGHIỆP NÔNG THÔN
 HƯỚNG TỚI CHUYỂN ĐỔI XANH VÀ
 PHÁT TRIỂN BỀN VỮNG NĂM 2025

THIẾT KẾ TỔNG THỂ, CHI TIẾT
 KỸ THUẬT, CÁC HẠNG MỤC
 HỘI CHỢ TRIỂN LÃM

CHỦ ĐẦU TƯ

TRUNG TÂM ĐÀO TẠO
 VÀ KHUYẾN CỐNG
 NGHIỆP CÔNG NGHỆ
 THÔNG TIN VÀ CHUYỂN ĐỔI XANH VÀ BỀN VỮNG

ĐƠN VỊ THIẾT KẾ

CÔNG TY CP ĐẦU TƯ
 VÀ THƯƠNG MẠI FEMOR



Bà Nguyễn Thủy Tiên

CHỦ TRÌ

Ông Nguyễn Mạnh Thành

Ông Nguyễn Mạnh Thành

THIẾT KẾ

Bà Vũ Kim Hương

Bà Vũ Kim Hương

HOÀN THÀNH

Năm 2025

THÔNG SỐ KÍCH THƯỚC KHU TRIỂN LÃM SỬ DỤNG CÔNG NGHỆ THỰC TẾ ẢO

KHUNG VÁCH CÔNG BÊN TRÁI

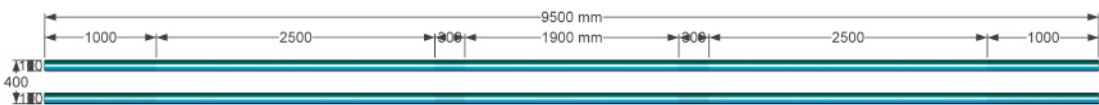
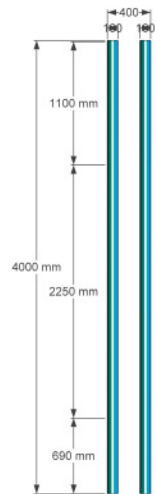
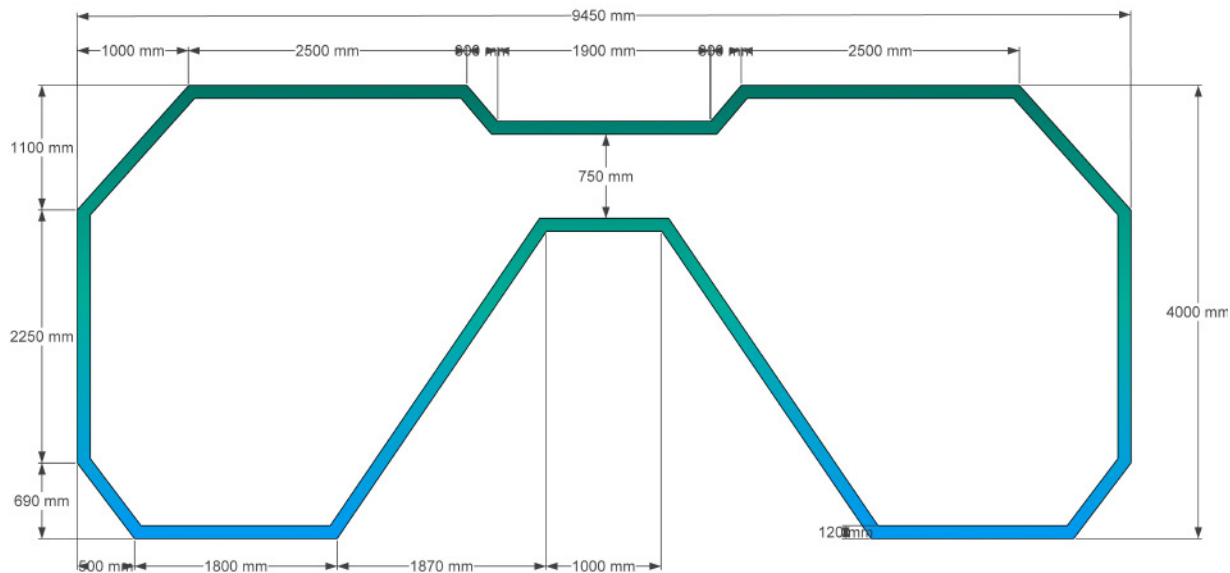

CHẤT LIỆU: KHUNG SẮT HỘP 20MM X 20MM X 1.2MM DÀY
 ỐP FOMEX BỒI DECAL
 KÍCH THƯỚC TỔNG THỂ: 9.45M X 4M X 0.4M DÀY
 DIỆN TÍCH : 23.6M² (BAO GỒM 2 KHUNG, 4 MẶT VÀ CÁC CẠNH SƯỜN)

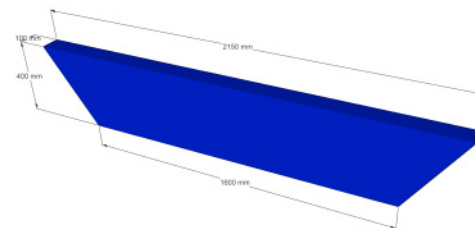

FOMEX 7MM BỒI DECAL
 KÍCH THƯỚC: 2.15M X 0.4M X 0.1M SÂU
 DIỆN TÍCH : 1 M²
 SỐ LƯỢNG: 2 TẤM
 TỔNG DIỆN TÍCH: 2M²

HỒ SƠ THIẾT KẾ

HỘI CHỢ TRIỂN LÃM
 HÀNG CÔNG NGHIỆP NÔNG THÔN
 HƯỚNG TỚI CHUYỂN ĐỔI XANH VÀ
 PHÁT TRIỂN BỀN VỮNG NĂM 2025

THIẾT KẾ TỔNG THỂ, CHI TIẾT
 KỸ THUẬT, CÁC HẠNG MỤC
 HỘI CHỢ TRIỂN LÃM

CHỦ ĐẦU TƯ

TRUNG TÂM ĐÀO TẠO
 VÀ KHUYẾN CÔNG TẠO
 VÀ KHUYẾN CÔNG

ĐƠN VỊ THIẾT KẾ

CÔNG TY CP ĐẦU TƯ
 VÀ THƯƠNG MẠI FEMOR

CÔNG TY
 CỔ PHẦN
 ĐẦU TƯ VÀ THƯƠNG MẠI
 FEMOR

Bà Nguyễn Thủy Tiên

CHỦ TRÌ

Ông Nguyễn Mạnh Thành

THIẾT KẾ

Bà Vũ Kim Hương

HOÀN THÀNH

Năm 2025

CÔNG HÔNG

THÔNG SỐ KÍCH THƯỚC KHU TRIỂN LÃM SỬ DỤNG CÔNG NGHỆ THỰC TẾ ẢO

KHUNG ĐỖ VÁCH KÍNH

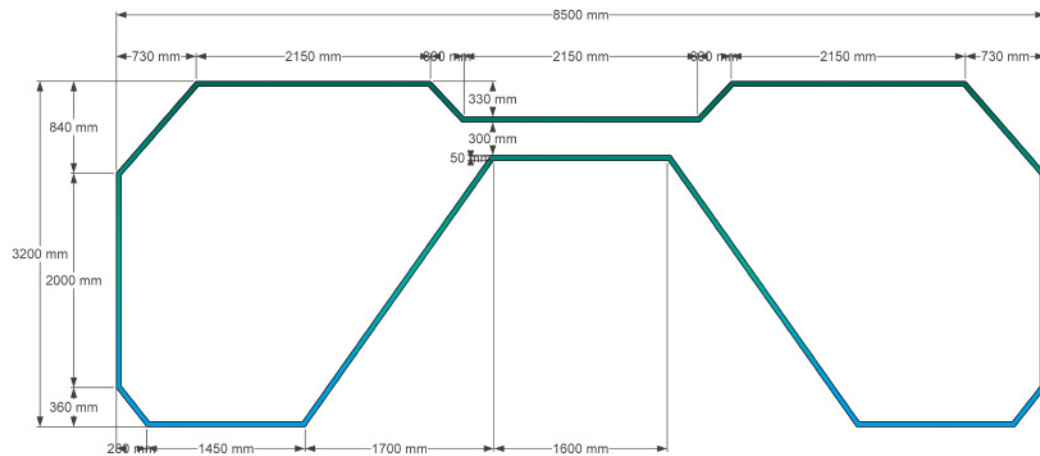

CHẤT LIỆU: KHUNG SẮT HỘP 20MM X 20MM X 1.2MM DÀY
 ỐP FOMEX BÔI DECAL
 KÍCH THƯỚC TỔNG THỂ: 8.5M X 3.2M
 DIỆN TÍCH: 12M² (BAO GỒM 4 MẶT VÀ CÁC CẠNH SƯỜN)

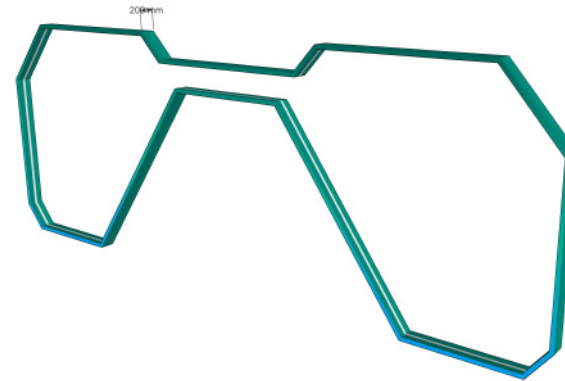

BỘ CHỮ
 CHẤT LIỆU: FOMEX 10MM CẮT CNC BÔI DECAL
 KÍCH THƯỚC TỔNG THỂ: 1.65M X 0.26M
 DIỆN TÍCH: 0.8M² (2 BỘ)



GIÁ ĐỖ VÁCH KÍNH

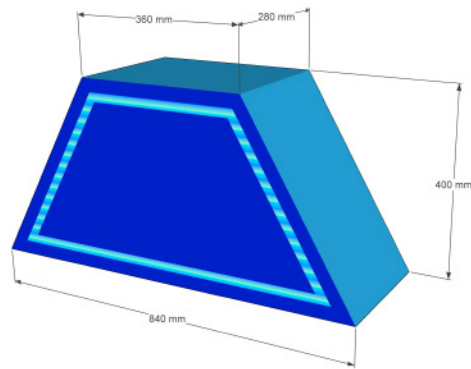

CHẤT LIỆU: KHUNG SẮT HỘP 20MM X 20MM X 1.2MM DÀY
 ỐP FOMEX BÔI DECAL
 KÍCH THƯỚC: 0.84M X 0.4M X 0.28M SÂU
 DIỆN TÍCH: 1.1M²/ CHIẾC
 SỐ LƯỢNG: 4 CHIẾC
 TỔNG DIỆN TÍCH: 4.4M²

VÁCH KÍNH

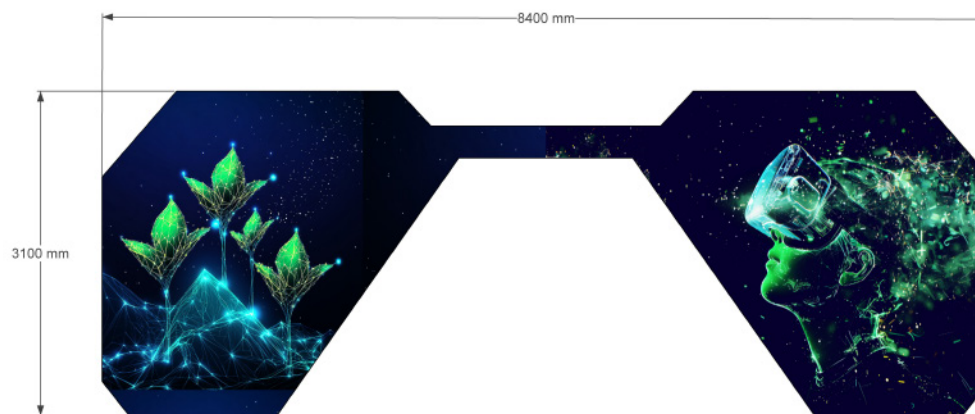

CHẤT LIỆU: KÍNH CHIU LỰC DÀY 10MM
 KÍCH THƯỚC TỔNG THỂ: 8.4M X 3.1M
 DIỆN TÍCH: 16.3M²
 BÔI DECAL TRONG IN UV

HỒ SƠ THIẾT KẾ

HỘI CHỢ TRIỂN LÃM
 HÀNG CÔNG NGHIỆP NÔNG THÔN
 HƯỚNG TỚI CHUYỂN ĐỔI XANH VÀ
 PHÁT TRIỂN BỀN VỮNG NĂM 2025

THIẾT KẾ TỔNG THỂ, CHI TIẾT
 KỸ THUẬT, CÁC HẠNG MỤC
 HỘI CHỢ TRIỂN LÃM

CHỦ ĐẦU TƯ

TRUNG TÂM ĐÀO TẠO
 VÀ PHÁT TRIỂN CÔNG NGHỆ
 VÀ KHUYẾN CÔNG

ĐƠN VỊ THIẾT KẾ

CÔNG TY CP ĐẦU TƯ
 VÀ THƯƠNG MẠI FEMOR

CÔNG TY
 CỔ PHẦN
 ĐẦU TƯ VÀ THƯƠNG MẠI
 FEMOR

Bà Nguyễn Thủy Tiên

CHỦ TRÌ

Ông Nguyễn Mạnh Thành

THIẾT KẾ

Bà Vũ Kim Hương

HOÀN THÀNH

Năm 2025

THÔNG SỐ KÍCH THƯỚC KHU TRIỂN LÃM SỬ DỤNG CÔNG NGHỆ THỰC TẾ ẢO

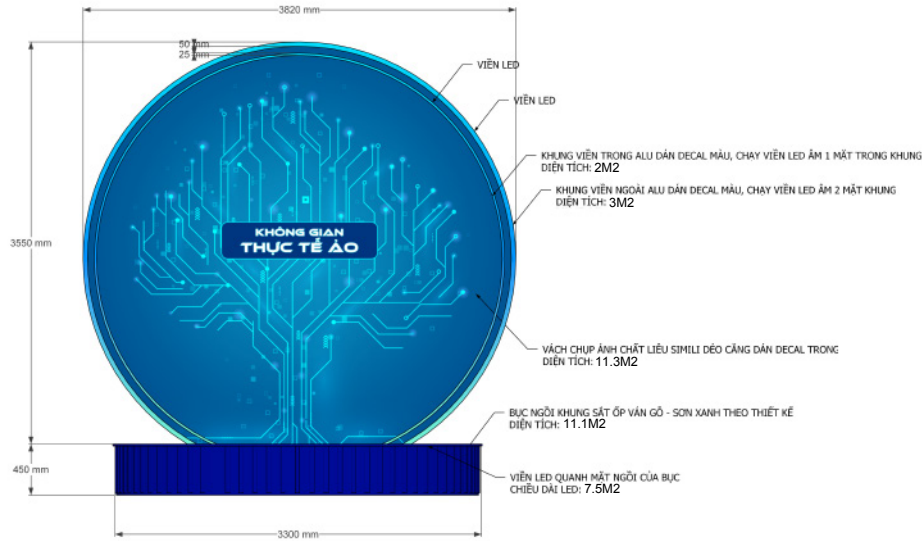

MẶT ĐỨNG

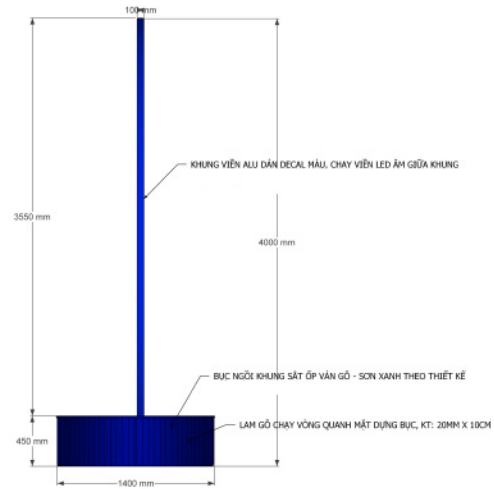

MẶT BÊN

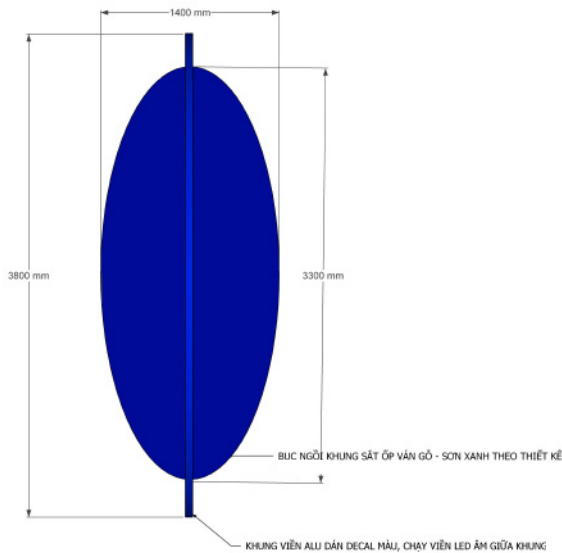

MẶT BẰNG



VÁCH CHỤP ẢNH



- 1: BUC ĐẾ
CHẤT LIỆU: KHUNG SẮT HỘP 20MM X 20MM X 1.2MM DÀY ỚP FOMEX BÔI DECAL
KÍCH THƯỚC TỔNG THỂ: 1.4M X 3.3M X 0.45M CAO
DIỆN TÍCH 1 BUC: 0.95M2
SỐ LƯỢNG: 1
- 2: VÁCH KÍNH TRÒN
CHẤT LIỆU: FOMEX (7MM) BÔI DECAL
KÍCH THƯỚC: 3.35M X 3.82M X 0.1M DÀY
DIỆN TÍCH: 0.18M2
SỐ LƯỢNG: 2 CHIẾC (2 CHIẾC/BUC)
TỔNG DIỆN TÍCH: 0.36M2

HỒ SƠ THIẾT KẾ

HỘI CHỢ TRIỂN LÃM
HÀNG CÔNG NGHIỆP NÔNG THÔN
HƯỚNG TỚI CHUYỂN ĐỔI XANH VÀ
PHÁT TRIỂN BỀN VỮNG NĂM 2025

THIẾT KẾ TỔNG THỂ, CHI TIẾT
KỸ THUẬT, CÁC HÀNG MỤC
HỘI CHỢ TRIỂN LÃM

CHỦ ĐẦU TƯ

TRUNG TÂM ĐÀO TẠO
SÁNG TẠO VÀ KHUYẾN CỐ
CÔNG NGHỆ THỰC TẾ ẢO CHUYỂN ĐỔI XANH VÀ KHUYẾN CỐ

ĐƠN VỊ THIẾT KẾ

CÔNG TY CP ĐẦU TƯ
VÀ THƯƠNG MẠI FEMOR



Bà Nguyễn Thủy Tiên

CHỦ TRÌ

Ông Nguyễn Mạnh Thành

THIẾT KẾ

Bà Vũ Kim Hương

HOÀN THÀNH

Năm 2025

THÔNG SỐ KÍCH THƯỚC KHU TRIỂN LÃM SỬ DỤNG CÔNG NGHỆ THỰC TẾ ẢO

MÁY TRẢ CỨU

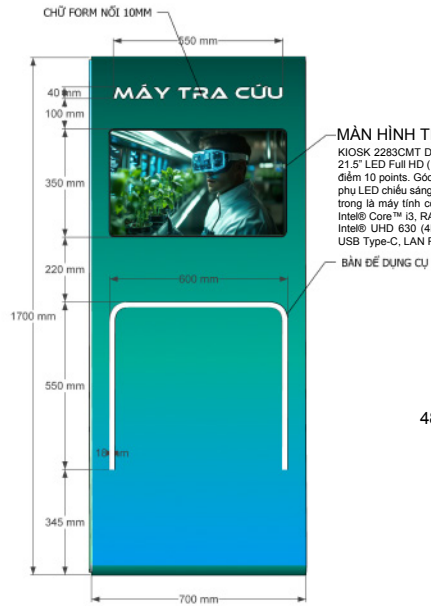

MÀN HÌNH TRẢ CỨU

KIOSK 2283CMT DA08 được trang bị màn hình cảm ứng 21.5" LED Full HD (1920x1080) với cảm ứng điện dung đa điểm 10 points. Góc nhìn rộng 170°. Phía trên là đèn hình phụ LED chiếu sáng, tạo hiệu ứng thu hút người dùng. Bên trong là máy tính công nghiệp chuyên dụng với cấu hình Intel® Core™ i3, RAM 8GB DDR4, SSD 120GB và đồ họa Intel® UHD 630 (4K). Hệ thống kết nối đa dạng: HDMI, USB Type-C, LAN RJ45 kép, WIFI 802.11AC.

BẢN ĐỂ DỤNG CỤ

MẶT BẰNG

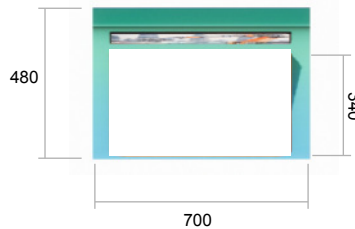

MẶT ĐỨNG

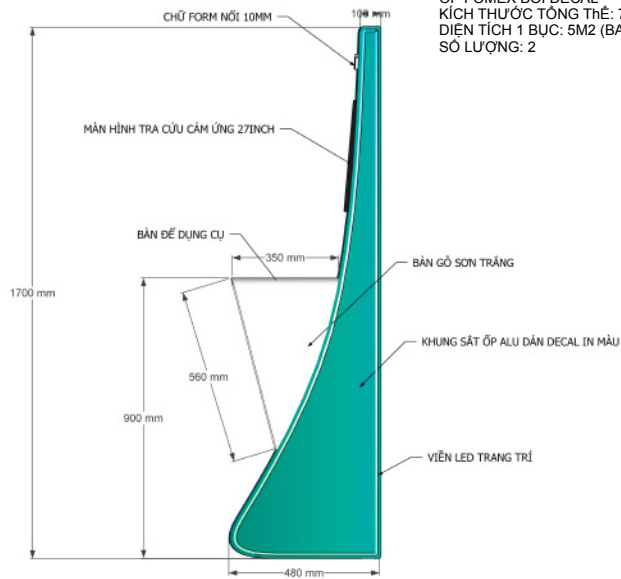

MẶT BÊN

BỤC ĐỀ MÁY CHIẾU (MAPPING)

1: BỤC ĐỀ MÁY CHIẾU
CHẤT LIỆU: KHUNG SẮT HỘP
20MM X 20MM X 1.2MM DÀY
ỚP FOMEX BÓI DECAL
KÍCH THƯỚC: 0.5M X 0.5M X 0.7M CAO
DIỆN TÍCH 1 BỤC: 0.95M2
SỐ LƯỢNG: 4

2: DECOR QUANH MÁY CHIẾU
CHẤT LIỆU: FOMEX (7MM) BÓI DECAL
KÍCH THƯỚC: 0.25M X 0.3M X 0.11M CAO
DIỆN TÍCH: 0.18M2
SỐ LƯỢNG: 8 CHIẾC/BỤC

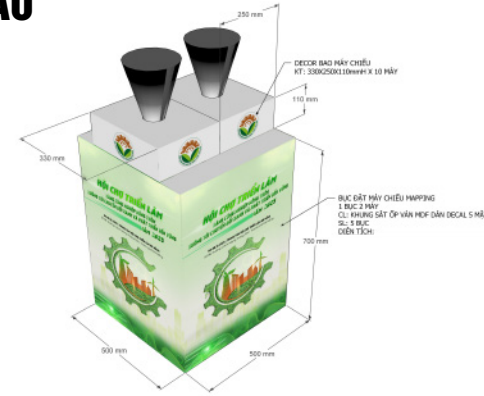

BỤC TRƯNG BÀY SẢN PHẨM NHỎ

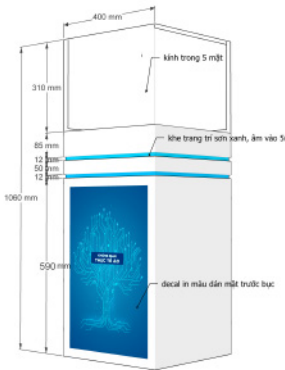

1: BỤC ĐỀ
CHẤT LIỆU: KHUNG SẮT HỘP
20MM X 20MM X 1.2MM DÀY
ỚP FOMEX BÓI DECAL
KÍCH THƯỚC: 0.4M X 0.4M X 0.7M CAO
DIỆN TÍCH 1 BỤC: 1.28M
SỐ LƯỢNG: 8

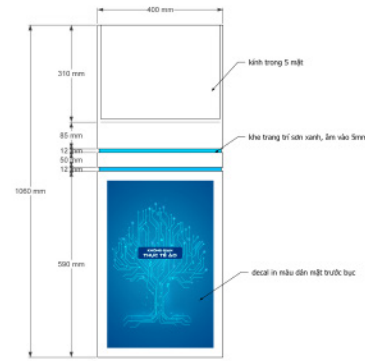

2: TỦ KÍNH
KÍNH DÀY 5MM
KÍCH THƯỚC: 0.4M X 0.4M X 0.3M CAO
DIỆN TÍCH: 0.64M2
SỐ LƯỢNG: 8 CHIẾC

BỤC TRƯNG BÀY SẢN PHẨM TO

1: BỤC ĐỀ
CHẤT LIỆU: KHUNG SẮT HỘP
20MM X 20MM X 1.2MM DÀY
ỚP FOMEX BÓI DECAL
KÍCH THƯỚC: 0.4M X 1.4M X 0.7M CAO
DIỆN TÍCH 1 BỤC: 2.1M2

2: TỦ KÍNH
KÍNH DÀY 5MM
DIỆN TÍCH: 1.64M2

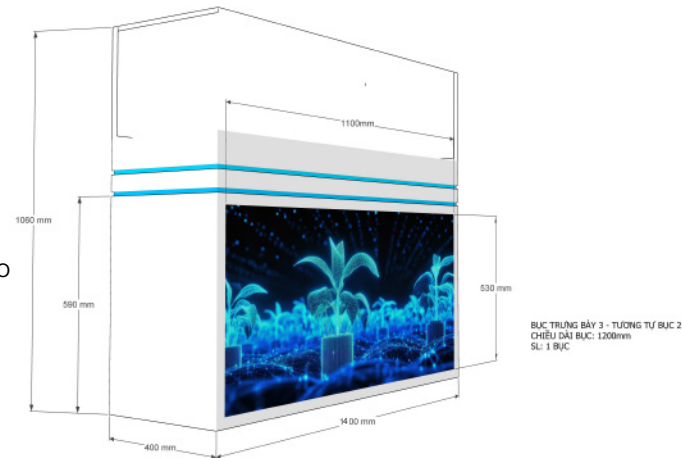

HỒ SƠ THIẾT KẾ

HỘI CHỢ TRIỂN LÃM
HÀNG CÔNG NGHIỆP NÔNG THÔN
HƯỚNG TỚI CHUYỂN ĐỔI XANH VÀ
PHÁT TRIỂN BỀN VỮNG NĂM 2025

THIẾT KẾ TỔNG THỂ, CHI TIẾT
KỸ THUẬT, CÁC HÀNG MỤC
HỘI CHỢ TRIỂN LÃM

CHỦ ĐẦU TƯ

TRUNG TÂM ĐÀO TẠO
SÁNG TẠO VÀ KHUYẾN CỐ
CÔNG NGHỆ CHUYỂN ĐỔI XANH VÀ KHUYẾN CỐ

ĐƠN VỊ THIẾT KẾ

CÔNG TY CP ĐẦU TƯ
VÀ THƯƠNG MẠI FEMOR



Bà Nguyễn Thủy Tiên

CHỦ TRÌ

Ông Nguyễn Mạnh Thành

THIẾT KẾ

Bà Vũ Kim Hương

HOÀN THÀNH

Năm 2025

THÔNG SỐ KÍCH THƯỚC KHU TRIỂN LÃM SỬ DỤNG CÔNG NGHỆ THỰC TẾ ẢO

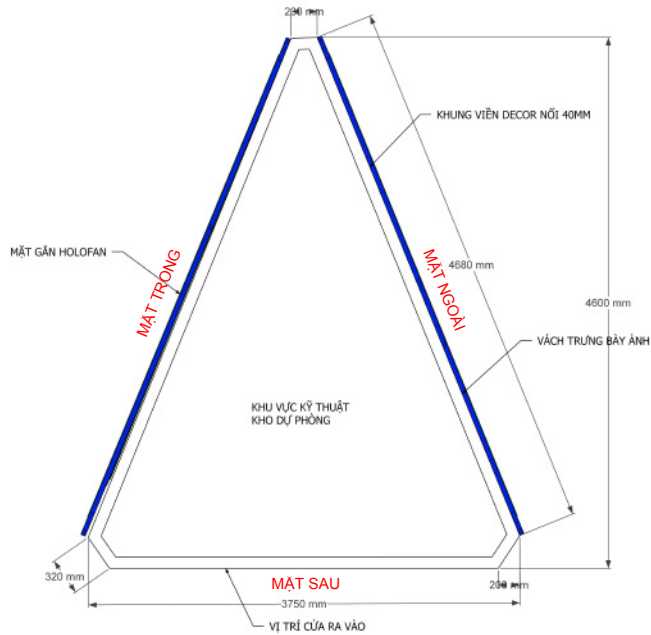

MẶT BẰNG

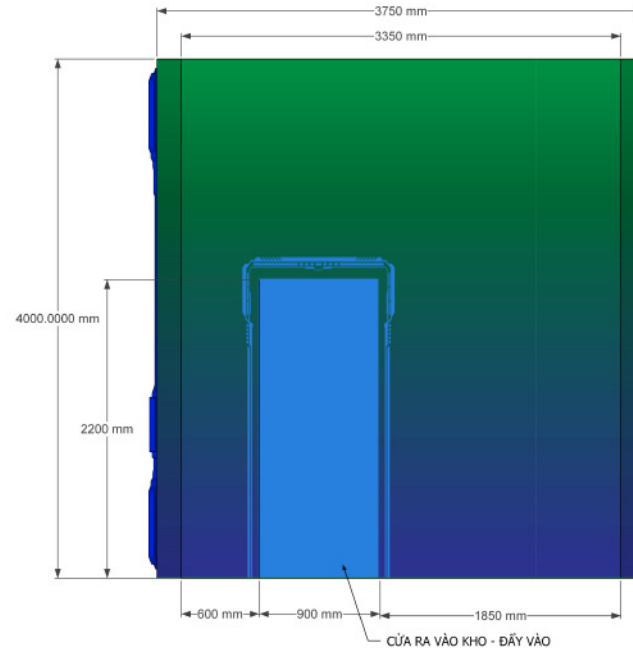

MẶT SAU

VÁCH MẶT SAU
 CHẤT LIỆU: KHUNG SẮT HỘP 20MM X 20MM X 1.2MM DÀY
 ỐP FOMEX BÔI DECAL
 KÍCH THƯỚC TỔNG THỂ: 3.75M X 4M X 0.1M DÀY
 DIỆN TÍCH: 13.5 M2

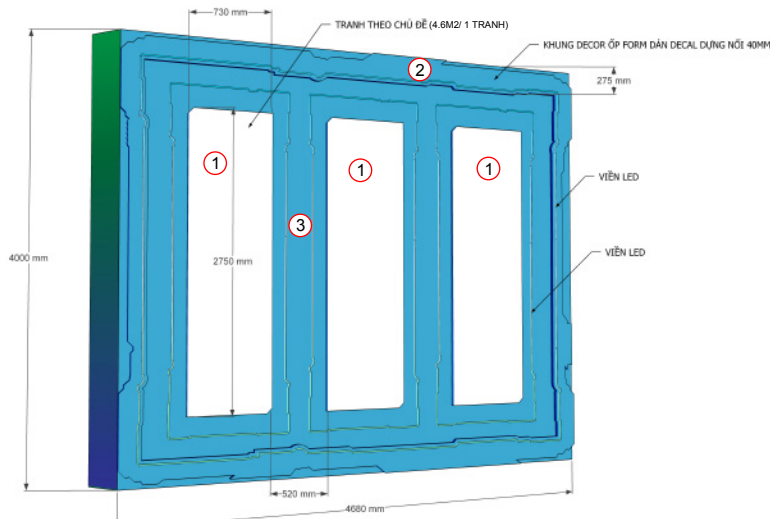

MẶT NGOÀI

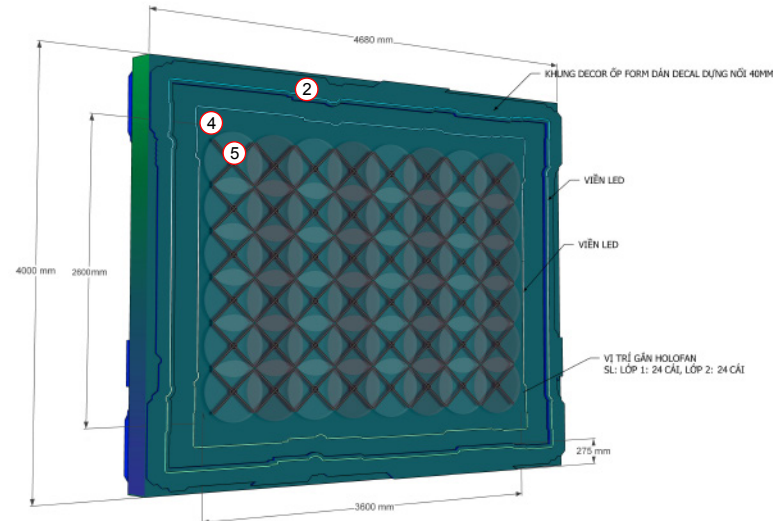

MẶT TRONG

VÁCH TAM GIÁC DECOR BÊN PHẢI KHU TRƯNG BÀY

HỒ SƠ THIẾT KẾ
 HỘI CHỢ TRIỂN LÃM
 HÀNG CÔNG NGHIỆP NÔNG THÔN
 HƯỚNG TỚI CHUYỂN ĐỔI XANH VÀ
 PHÁT TRIỂN BỀN VỮNG NĂM 2025

THIẾT KẾ TỔNG THỂ, CHI TIẾT
 KỸ THUẬT, CÁC HANG MỤC
 HỘI CHỢ TRIỂN LÃM

CHỦ ĐẦU TƯ: BỘ CÔNG THƯƠNG
 TRUNG TÂM ĐỔI MỚI SÁNG TẠO
 VÀ KHUYẾN CÔNG
 VÀ KHUYẾN CÔNG

ĐƠN VỊ THIẾT KẾ

CÔNG TY CP ĐẦU TƯ
 VÀ THƯƠNG MẠI FEMOR



Bà Nguyễn Thủy Tiên

CHỦ TRÌ

Ông Nguyễn Mạnh Thành

THIẾT KẾ

Bà Vũ Kim Hương

HOÀN THÀNH

Năm 2025

THÔNG SỐ KÍCH THƯỚC KHU TRIỂN LÃM SỬ DỤNG CÔNG NGHỆ THỰC TẾ ẢO

HẠNG MỤC SỐ 1 - VÁCH ẢNH

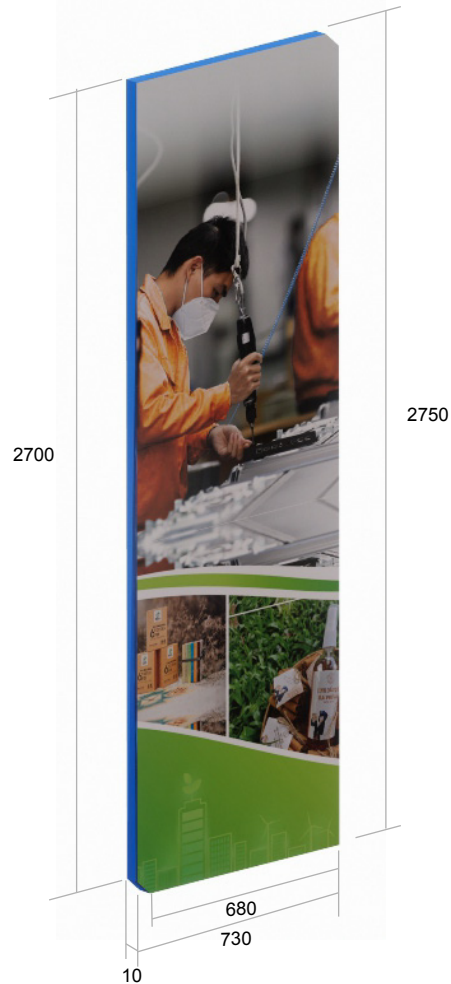

CHẤT LIỆU
FOMEX BỒI DECAL
KÍCH THƯỚC: 0.73 X 2.75 X 0.01MM DÀY
DIỆN TÍCH: 2.2M²
SỐ LƯỢNG: 3 CHIẾC
DIỆN TÍCH TỔNG THỂ: 6.6M²

HẠNG MỤC SỐ 2

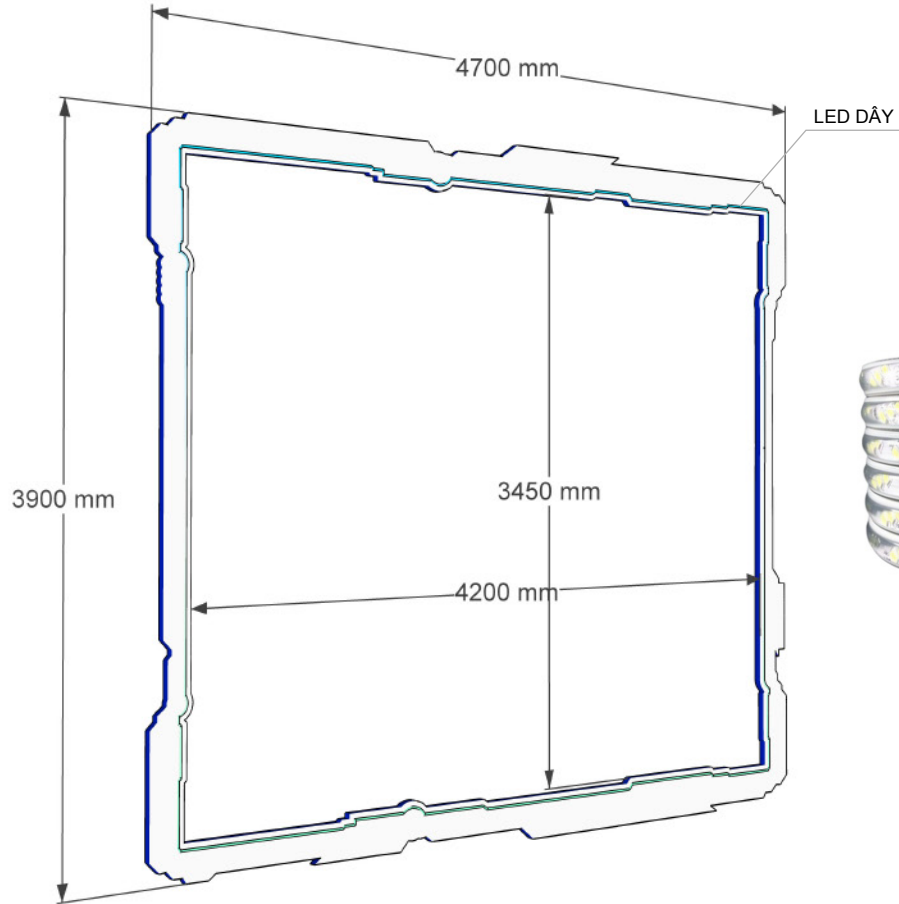

CHẤT LIỆU
FOMEX BỒI DECAL
KÍCH THƯỚC: 4.7M X 3.9M X 0.01MM DÀY
DIỆN TÍCH: 4M²
SỐ LƯỢNG: 2 CHIẾC
DIỆN TÍCH TỔNG THỂ: 8M²

HỒ SƠ THIẾT KẾ

HỘI CHỢ TRIỂN LÃM
HÀNG CÔNG NGHIỆP NÔNG THÔN
HƯỚNG TỚI CHUYỂN ĐỔI XANH VÀ
PHÁT TRIỂN BỀN VỮNG NĂM 2025

THIẾT KẾ TỔNG THỂ, CHI TIẾT
KỸ THUẬT, CÁC HẠNG MỤC
HỘI CHỢ TRIỂN LÃM

CHỦ ĐẦU TƯ

TRUNG TÂM NGHIÊN CỨU VÀ PHÁT TRIỂN
CÔNG NGHỆ SẢN XUẤT VÀ KHUYẾN CÔNG

ĐƠN VỊ THIẾT KẾ

CÔNG TY CP ĐẦU TƯ
VÀ THƯƠNG MẠI FEMOR

CÔNG TY
CƠ PHÂN

ĐẦU TƯ VÀ THƯƠNG MẠI
FEMOR

Bà Nguyễn Thủy Tiên

CHỦ TRÌ

Ông Nguyễn Mạnh Thành

THIẾT KẾ

Bà Vũ Kim Hương

HOÀN THÀNH

Năm 2025

THÔNG SỐ KÍCH THƯỚC KHU TRIỂN LÃM SỬ DỤNG CÔNG NGHỆ THỰC TẾ ẢO

HẠNG MỤC SỐ 3

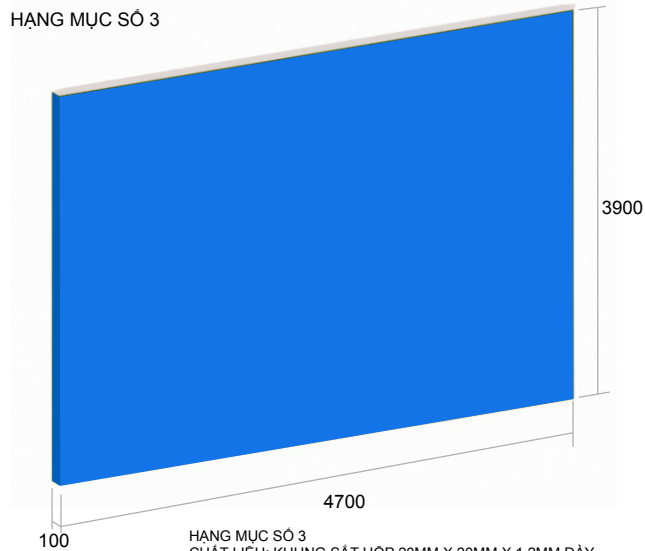

HẠNG MỤC SỐ 3
 CHẤT LIỆU: KHUNG SẮT HỘP 20MM X 20MM X 1.2MM DÀY
 ỐP FOMEX BÔI DECAL
 KÍCH THƯỚC TỔNG THỂ: 4.7M X 3.9M X 0.1M DÀY
 DIỆN TÍCH: 19.7M²

HẠNG MỤC SỐ 4

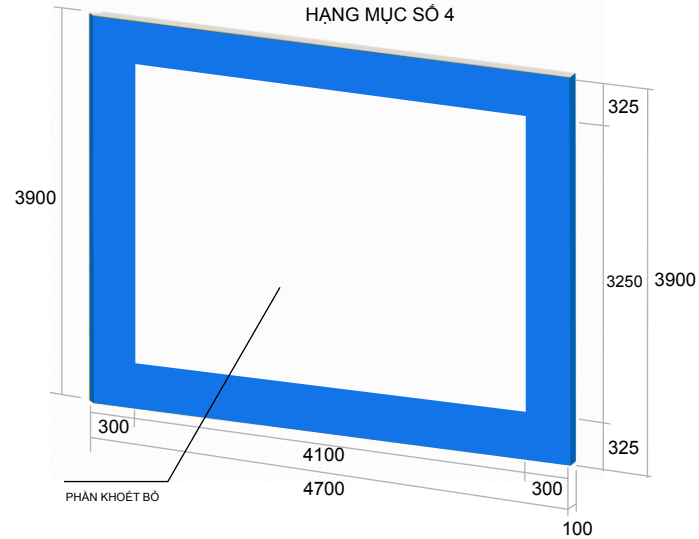

HẠNG MỤC SỐ 4
 CHẤT LIỆU: KHUNG SẮT HỘP 20MM X 20MM X 1.2MM DÀY
 ỐP FOMEX BÔI DECAL
 KÍCH THƯỚC TỔNG THỂ: 4.7M X 3.9M X 0.1M DÀY
 DIỆN TÍCH: 9.5 M²

HẠNG MỤC SỐ 5

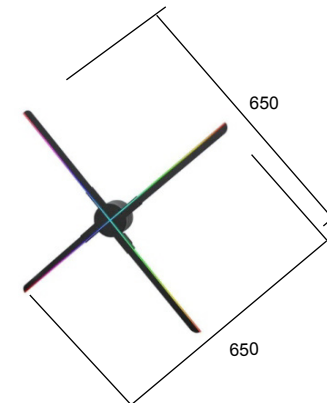
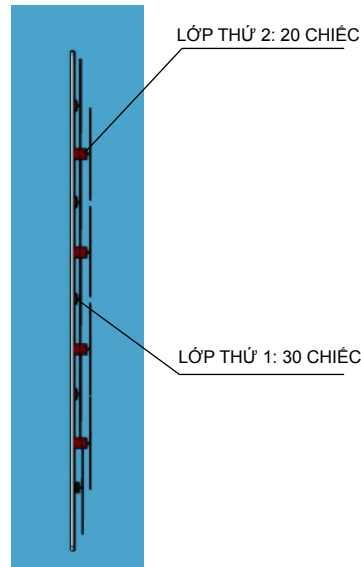
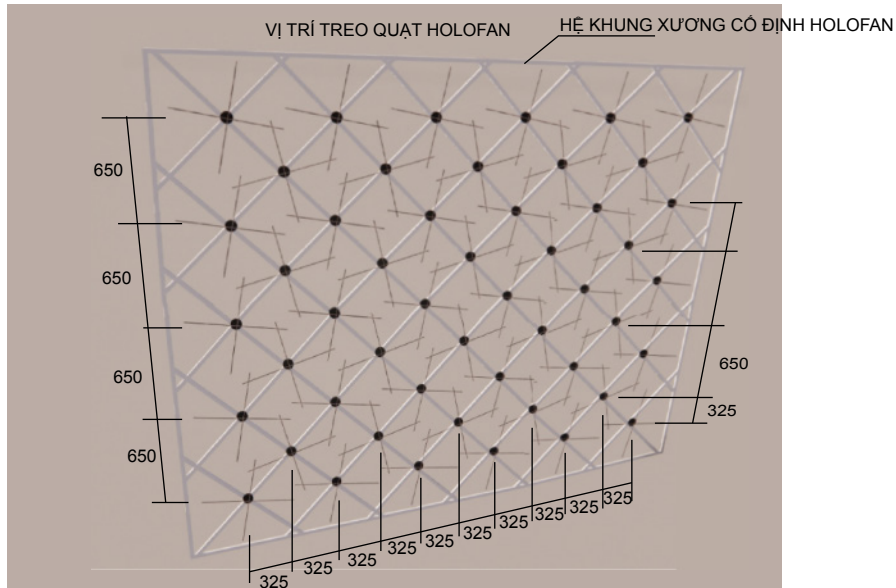

HOLOFAN
 KÍCH THƯỚC TỔNG THỂ
 PHÂN HIỆN THỊ HÌNH ẢNH: 600 X 600
 SỐ LƯỢNG: 50 CHIẾC

HỒ SƠ THIẾT KẾ

HỘI CHỢ TRIỂN LÃM
 HÀNG CÔNG NGHIỆP NÔNG THÔN
 HƯỚNG TỚI CHUYỂN ĐỔI XANH VÀ
 PHÁT TRIỂN BỀN VỮNG NĂM 2025

THIẾT KẾ TỔNG THỂ, CHI TIẾT
 KỸ THUẬT, CÁC HẠNG MỤC
 HỘI CHỢ TRIỂN LÃM

CHỦ ĐẦU TƯ

TRUNG TÂM HOẠT ĐỘNG SÁNG TẠO
 VÀ KHUYẾN CUNG

ĐƠN VỊ THIẾT KẾ

CÔNG TY CP ĐẦU TƯ
 VÀ THƯƠNG MAIFEMOR

CÔNG TY
 CỔ PHẦN

ĐẦU TƯ VÀ THƯƠNG MẠI
 FEMOR

Bà Nguyễn Thủy Tiên

CHỦ TRÌ

Ông Nguyễn Mạnh Thành

THIẾT KẾ

Bà Vũ Kim Hương

HOÀN THÀNH

Năm 2025

GIAN HÀNG TIÊU CHUẨN KHU A1, B1, B2

PHỐI CẢNH KHU GIAN HÀNG TIÊU CHUẨN

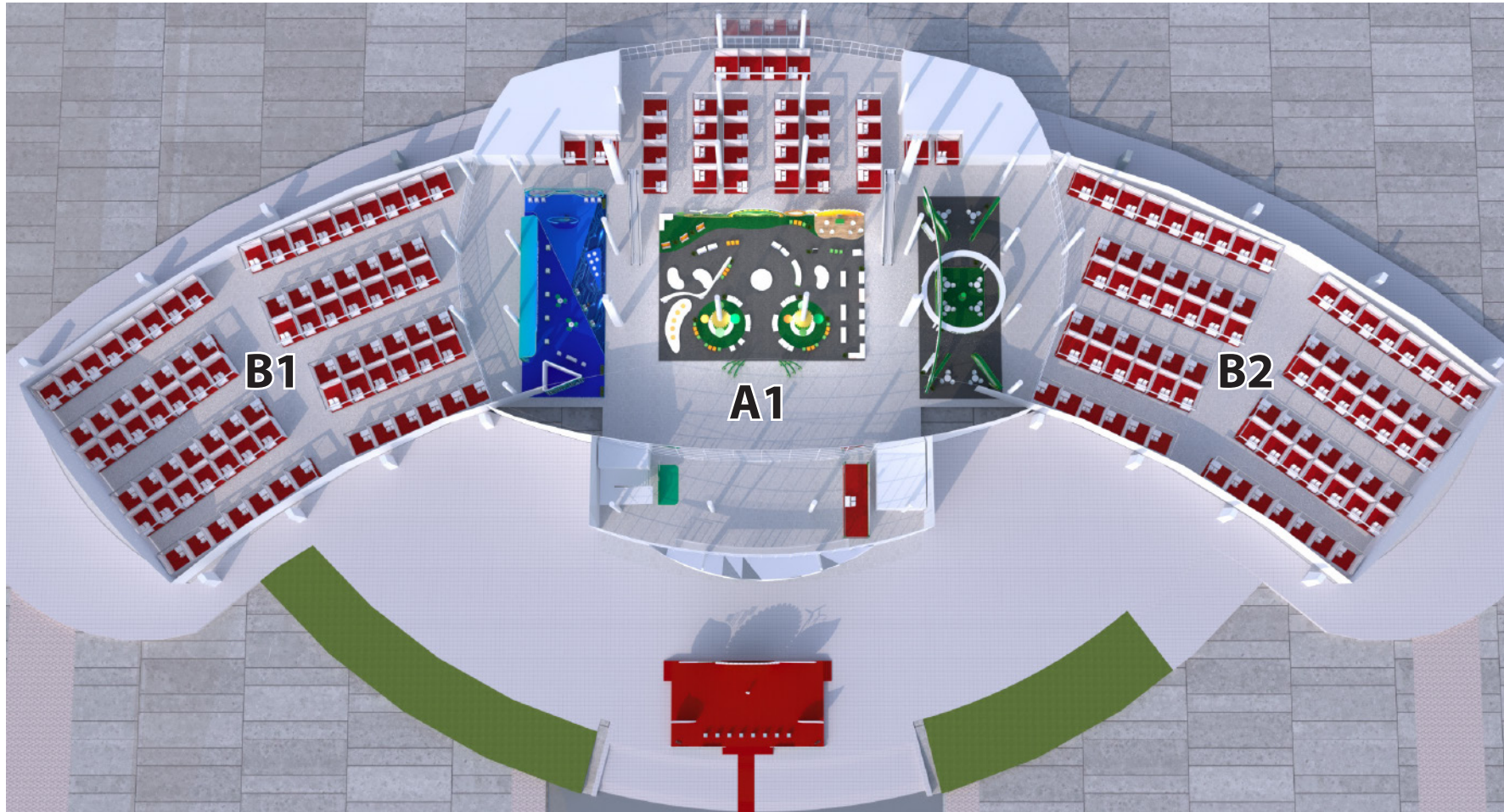

HỒ SƠ THIẾT KẾ

HỘI CHỢ TRIỂN LÃM
HÀNG CÔNG NGHIỆP NÔNG THÔN
HƯỚNG TỚI CHUYỂN ĐỔI XANH VÀ
PHÁT TRIỂN BỀN VỮNG NĂM 2025

THIẾT KẾ TỔNG THỂ, CHI TIẾT
KỸ THUẬT, CÁC HANG MỤC
HỘI CHỢ TRIỂN LÃM

CHỦ ĐẦU TƯ

TRUNG TÂM MÔI MÔI SÁNG TẠO VÀ KHUYẾN CỘNG VÀO SÁNG TẠO CHUYỂN ĐỔI XANH VÀ PHÁT TRIỂN BỀN VỮNG

ĐƠN VỊ THIẾT KẾ

CÔNG TY CP ĐẦU TƯ
VÀ THƯƠNG MẠI FEMOR

CÔNG TY
CỔ PHẦN
ĐẦU TƯ VÀ THƯƠNG MẠI
FEMOR

Bà Nguyễn Thủy Tiên

CHỦ TRÌ

Ông Nguyễn Mạnh Thành

THIẾT KẾ

Bà Vũ Kim Hương

HOÀN THÀNH

Năm 2025

PHỐI CẢNH KHU GIAN HÀNG TIÊU CHUẨN

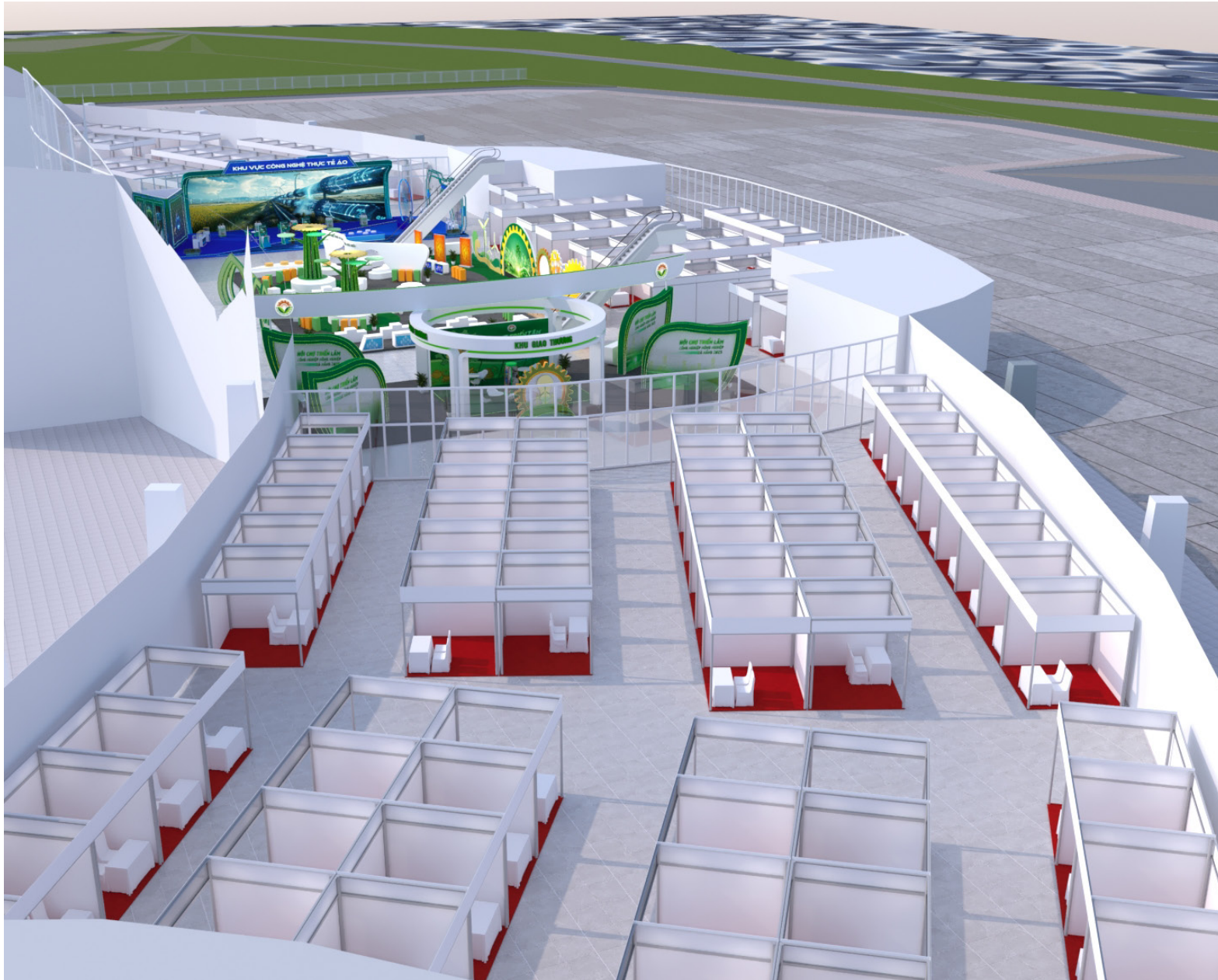

HỒ SƠ THIẾT KẾ

HỘI CHỢ TRIỂN LÃM
HÀNG CÔNG NGHIỆP NÔNG THÔN
HƯỚNG TỚI CHUYỂN ĐỔI XANH VÀ
PHÁT TRIỂN BỀN VỮNG NĂM 2025

THIẾT KẾ TỔNG THỂ, CHI TIẾT
KỸ THUẬT, CÁC HÀNG MỤC
HỘI CHỢ TRIỂN LÃM

CHỦ ĐẦU TƯ

TRUNG TÂM ĐỔI MỚI SÁNG TẠO
VÀ KHUYẾN CÔNG TẠO
KHU VỰC CÔNG NGHỆ THỰC ỨNG AI
VÀ KHUYẾN CÔNG TẠO CHUYỂN ĐỔI XANH VÀ
PHÁT TRIỂN BỀN VỮNG

ĐƠN VỊ THIẾT KẾ

CÔNG TY CP ĐẦU TƯ
VÀ THƯƠNG MẠI FEMOR



Bà Nguyễn Thủy Tiên

CHỦ TRÌ

Ông Nguyễn Mạnh Thành

THIẾT KẾ

Bà Vũ Kim Hương

HOÀN THÀNH

Năm 2025

KÍCH THƯỚC GIAN HÀNG TIÊU CHUẨN TRONG KHU A1 VÀ KHU B1, B2



KÍCH THƯỚC GIAN HÀNG TIÊU CHUẨN

TRANG THIẾT BỊ ĐI KÈM GIAN HÀNG TIÊU CHUẨN:

Số lượng: 200 gian (cho khu A1 và khu B1, B2)

- 1 bàn
- 2 ghế
- 01 bóng đèn, 01 ổ cắm 16A
- palet và thảm trải sàn
- sọt rác

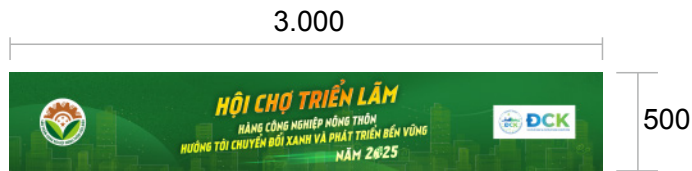

PANO TRẦN GIAN HÀNG
 Khung thép hộp (20x20)mm, dày 1,2m,
 Kích thước 0,5 x 3m
 Diện tích: 1.5m²
 Số lượng 266 tấm

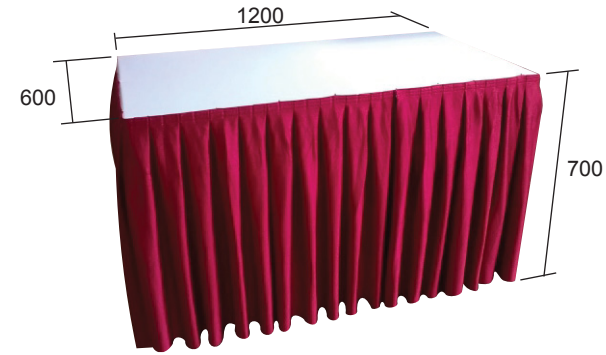

BÀN CÓ KHĂN PHỦ VÀ QUẦY ĐỒ (SỐ LƯỢNG: 1 CHIẾC)



GHẾ CÓ KHĂN PHỦ VÀ THẮT NƠ (SỐ LƯỢNG: 2 CHIẾC)

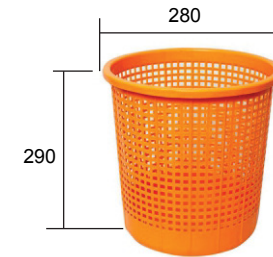

SỌT RÁC NHỰA (SỐ LƯỢNG: 1 CHIẾC)

HỒ SƠ THIẾT KẾ

HỘI CHỢ TRIỂN LÃM
 HÀNG CÔNG NGHIỆP NÔNG THÔN
 HƯỚNG TỚI CHUYỂN ĐỔI XANH VÀ
 PHÁT TRIỂN BỀN VỮNG NĂM 2025

THIẾT KẾ TỔNG THỂ, CHI TIẾT
 KỸ THUẬT, CÁC HẠNG MỤC
 HỘI CHỢ TRIỂN LÃM

CHỦ ĐẦU TƯ

TRUNG TÂM NGHIÊN CỨU VÀ PHÁT TRIỂN SẢN PHẨM VÀ KHUYẾN CỐNG

ĐƠN VỊ THIẾT KẾ

CÔNG TY CP ĐẦU TƯ
 VÀ THƯƠNG MẠI FEMOR

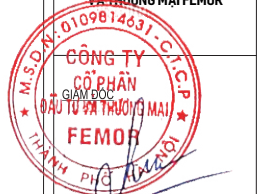

Bà Nguyễn Thủy Tiên

CHỦ TRÌ

Ông Nguyễn Mạnh Thành

THIẾT KẾ

Bà Vũ Kim Hương

HOÀN THÀNH

Năm 2025

PHỐI CẢNH VÀ KÍCH THƯỚC KHU VỰC BAN TỔ CHỨC



HỒ SƠ THIẾT KẾ
HỘI CHỢ TRIỂN LÃM HÀNG CÔNG NGHIỆP NÔNG THÔN HƯỚNG TỚI CHUYỂN ĐỔI XANH VÀ PHÁT TRIỂN BỀN VỮNG NĂM 2025
THIẾT KẾ TỔNG THỂ, CHI TIẾT KỸ THUẬT, CÁC HÀNG MỤC HỘI CHỢ TRIỂN LÃM
CHỦ ĐẦU TƯ: TRUNG TÂM TRUNG AM ĐỔI MỚI SÁNG TẠO VÀ KHUYẾN CẢNH CÔNG TÁC CHUYỂN ĐỔI XANH VÀ PHÁT TRIỂN BỀN VỮNG
ĐƠN VỊ THIẾT KẾ: CÔNG TY CP ĐẦU TƯ VÀ THƯƠNG MẠI FEMOR CÔNG TY CỔ PHẦN ĐẦU TƯ VÀ THƯƠNG MẠI FEMOR GIAM ĐỐC <i>[Signature]</i> Bà Nguyễn Thủy Tiên
CHỦ TRÌ: <i>[Signature]</i> Ông Nguyễn Mạnh Thành
THIẾT KẾ: <i>[Signature]</i> Bà Vũ Kim Hương

HOÀN THÀNH
Năm 2025

CHI TIẾT GIAN HÀNG BAN TỔ CHỨC



GHẾ BÀN

SÀN BALET, THẨM ĐỒ
KT: 9.000X 3.000 x 100



PANO BIÊN TÊN KHU VỰC BAN TỔ CHỨC
KT: 800 X 9.000 X 1 TẦM, 800 X 3000 X 2 TẦM
SỐ LƯỢNG: 3 TẦM
DIỆN TÍCH: 12M2
CHẤT LIỆU: BẠT HIFLEX ĐÉ GHI
KHUNG SẮT: 20MM X 20MM X 1,3MM (DÀY)
TRANG THIẾT BỊ ĐI KÈM: BALET, THẨM ĐỒ, 01 BÀN, 02 GHẾ, 01 BÓNG TUÝP, 01 Ổ CẮM

CÁC HẠNG MỤC ĐI KÈM

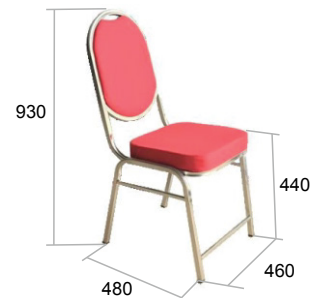

GHẾ CÓ KHĂN PHÙ VÀ THẮT NƠ
SỐ LƯỢNG: 2 CHIẾC



BÀN CÓ PHÙ VÁY QUẦY VÀ KHĂN PHÙ

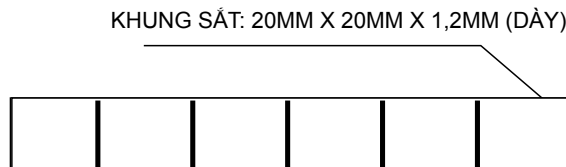

HỒ SƠ THIẾT KẾ

HỘI CHỢ TRIỂN LÃM
HÀNG CÔNG NGHIỆP NÔNG THÔN
HƯỚNG TỚI CHUYỂN ĐỔI XANH VÀ
PHÁT TRIỂN BỀN VỮNG NĂM 2025

THIẾT KẾ TỔNG THỂ, CHI TIẾT
KỸ THUẬT, CÁC HẠNG MỤC
HỘI CHỢ TRIỂN LÃM

CHỦ ĐẦU TƯ

TRUNG TÂM ĐỔI MỚI SÁNG TẠO
TRƯỜNG CÔNG TẠO
VÀ KHUYẾN CÔNG

ĐƠN VỊ THIẾT KẾ

CÔNG TY CP ĐẦU TƯ
VÀ THƯƠNG MẠI FEMOR

GIAI ĐOẠN

ĐẦU TƯ VÀ THƯƠNG MẠI

FEMOR

THÀNH PHỐ HỒ CHÍ MINH

Bà Nguyễn Thủy Tiên

CHỦ TRÌ

Ông Nguyễn Mạnh Thành

THIẾT KẾ

Bà Vũ Kim Hương

HOÀN THÀNH

Năm 2025

CỔNG CHÍNH



BỘ CHỮ HỘP ĐÈN TRÊN CỔNG CHÍNH (SỬ DỤNG KHUNG CỔNG CÓ SẴN TẠI TRUNG TÂM)



HỒ SƠ THIẾT KẾ

**HỘI CHỢ TRIỂN LÃM
HÀNG CÔNG NGHIỆP NÔNG THÔN
HƯỚNG TỚI CHUYỂN ĐỔI XANH VÀ
PHÁT TRIỂN BỀN VỮNG NĂM 2025**

THIẾT KẾ TỔNG THỂ, CHI TIẾT
KỸ THUẬT, CÁC HẠNG MỤC
HỘI CHỢ TRIỂN LÃM

CHỦ ĐẦU TƯ

TRUNG TÂM MÔI TRƯỜNG
SÁNG TẠO VÀ KHUYẾN CÔNG

ĐƠN VỊ THIẾT KẾ

CÔNG TY CP ĐẦU TƯ
VÀ THƯƠNG MẠI FEMOR

CÔNG TY
CỔ PHẦN
ĐẦU TƯ VÀ THƯƠNG MẠI
FEMOR

Bà Nguyễn Thủy Tiên

CHỦ TRÌ

Ông Nguyễn Mạnh Thành

THIẾT KẾ

Bà Vũ Kim Hương

HOÀN THÀNH

Năm 2025

PHOTOBOTH

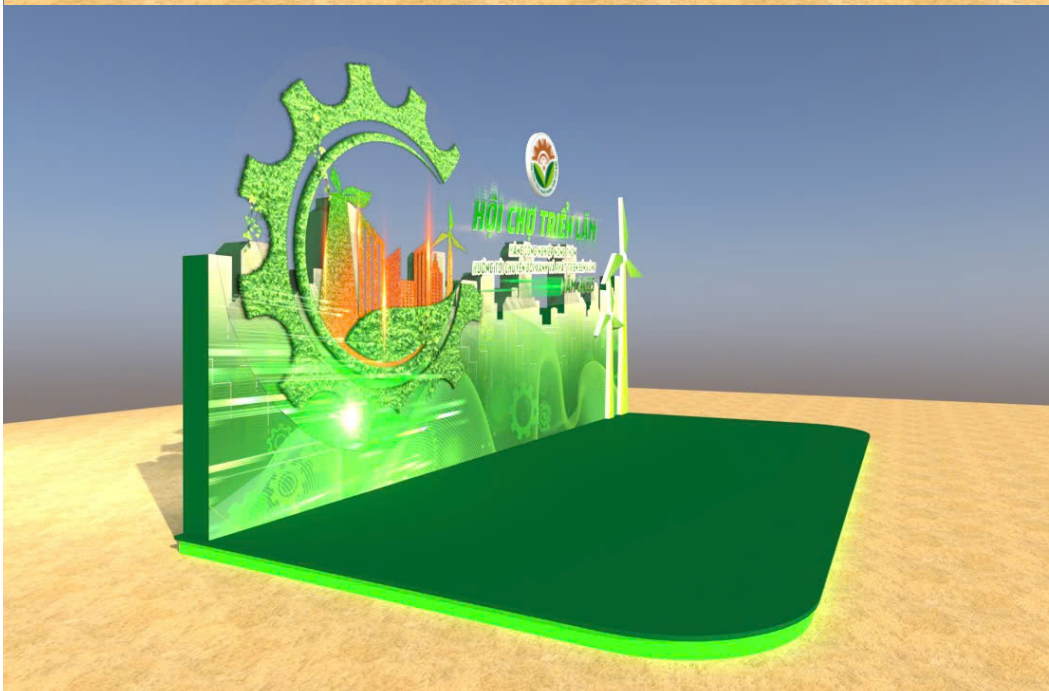

HỆ SÀN
 KT: 3M X 6M X 0.1M CAO
 CHẤT LIỆU: SẮT HỘP 40MM X 80MM X 1,4MM DÀY
 TRẢI VÁN GỖ CÔNG NGHIỆP DÀY 18MM
 KÍCH THƯỚC: 3M X 6M

ĐÈN PHA 150W
 SỐ LƯỢNG: 4 CHIẾC



HỒ SƠ THIẾT KẾ
HỘI CHỢ TRIỂN LÃM
HÀNG CÔNG NGHIỆP NÔNG THÔN
HƯỚNG ĐI CHUYỂN ĐỔI XANH VÀ
PHÁT TRIỂN BỀN VỮNG NĂM 2025

THIẾT KẾ TỔNG THỂ, CHI TIẾT
 KỸ THUẬT, CÁC HẠNG MỤC
 HỘI CHỢ TRIỂN LÃM

CHỦ ĐẦU TƯ
TRUNG TÂM ĐỔI MỚI SÁNG TẠO VÀ NHUYỆN CÔNG VÀ NHUYỆN CÔNG

ĐƠN VỊ THIẾT KẾ
CÔNG TY CP ĐẦU TƯ VÀ THƯƠNG MẠI FEMOR

CÔNG TY CỔ PHẦN ĐẦU TƯ VÀ THƯƠNG MẠI FEMOR

Bà Nguyễn Thủy Tiên

CHỦ TRÌ
 Ông Nguyễn Mạnh Thành

THIẾT KẾ
 Bà Vũ Kim Hương

HOÀN THÀNH
 Năm 2025

KÍCH THƯỚC CÁC HẠNG MỤC TRONG PHOTOBOOTH

LOGO NỔI 5CM, FORM DÁN AW

SÀN BỌC THẨM XANH HOẶC DÁN DECAL THEO THIẾT KẾ, VIỀN LED

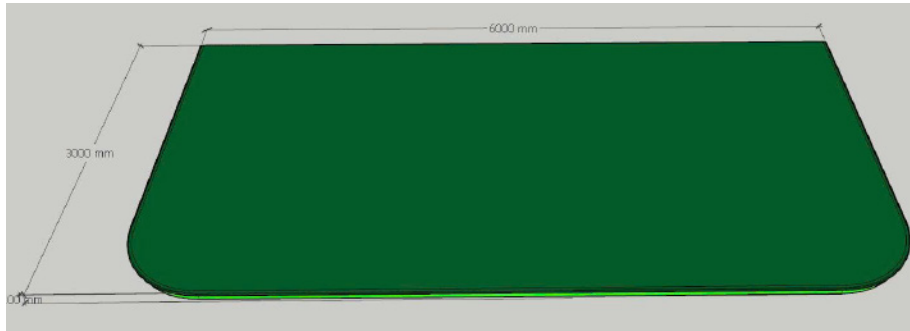

Diện tích: 18m²



Chất liệu:
Khung sắt hộp 20mm x 20mm x 1.2mm dày
Ốp Fomex (5mm), hông dày 5cm, mặt dán decal
Diện tích: 0.27m²



BÁNH RĂNG VÀ BỘ CHỮ NỔI TRÊN NỀN MICA TRONG, VIỀN LED

Diện tích: 13.8m²

HỒ SƠ THIẾT KẾ
HỘI CHỢ TRIỂN LÃM
HÀNG CÔNG NGHIỆP NÔNG THÔN
HƯỚNG TỚI CHUYỂN ĐỔI XANH VÀ
PHÁT TRIỂN BỀN VỮNG NĂM 2025

THIẾT KẾ TỔNG THỂ, CHI TIẾT
KỸ THUẬT, CÁC HẠNG MỤC
HỘI CHỢ TRIỂN LÃM

CHỦ ĐẦU TƯ
TRUNG TÂM PHÁT TRIỂN
KINH DOANH VÀ KHUYẾN CÔNG
HƯỚNG TỚI CHUYỂN ĐỔI XANH VÀ
PHÁT TRIỂN BỀN VỮNG

ĐƠN VỊ THIẾT KẾ

CÔNG TY CP ĐẦU TƯ
VÀ THƯƠNG MẠI FEMOR

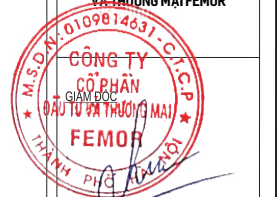

Bà Nguyễn Thủy Tiên

CHỦ TRÌ

Thy

Ông Nguyễn Mạnh Thành

THIẾT KẾ

Thuy

Bà Vũ Kim Hương

HOÀN THÀNH

Năm 2025

KÍCH THƯỚC CÁC HẠNG MỤC TRONG PHOTOBOOTH

MOCKUP THÀNH PHỐ XANH

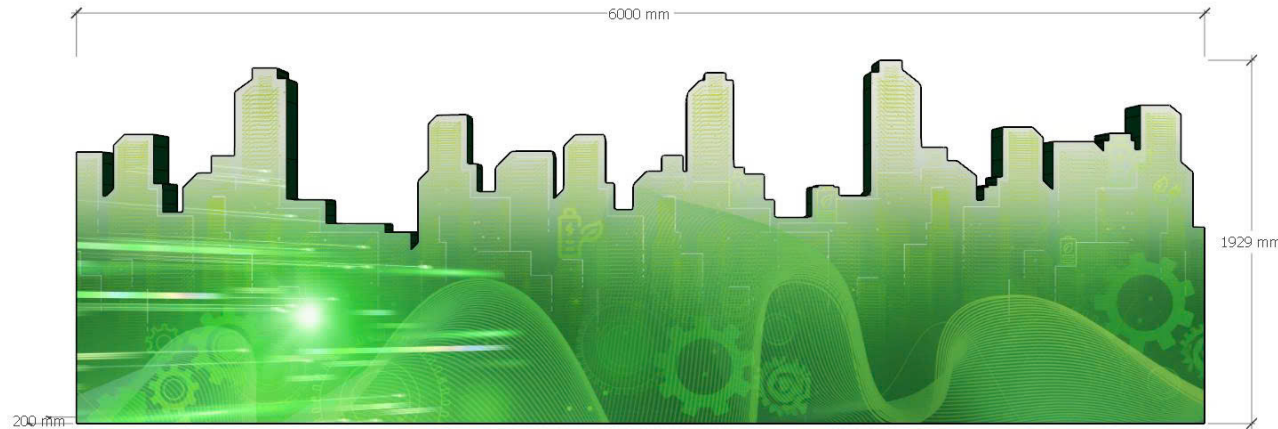

Chất liệu:
Khung sắt hộp 20mm x 20mm x 1.2mm dày
Ôp Fomex (5mm), hông dày 5cm, mặt dán decal
Diện tích: 8.5m²

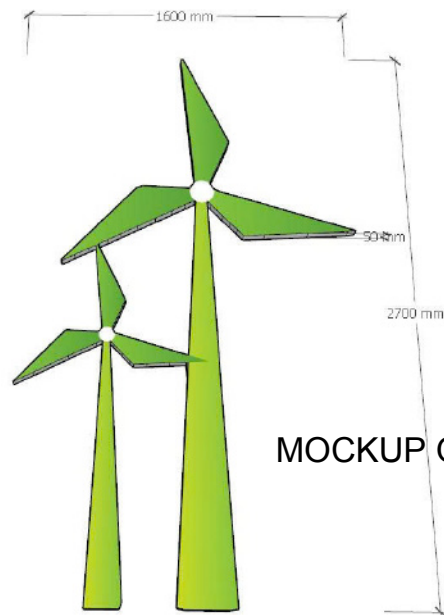

MOCKUP QUẠT NĂNG LƯỢNG, VIỀN LED

Chất liệu:
Khung sắt hộp 20mm x 20mm x 1.2mm dày
Ôp Fomex (5mm), hông dày 5cm, mặt dán decal
Diện tích: 0,8m²

HỒ SƠ THIẾT KẾ

HỘI CHỢ TRIỂN LÃM
HÀNG CÔNG NGHIỆP NÔNG THÔN
HƯỚNG TỚI CHUYỂN ĐỔI XANH VÀ
PHÁT TRIỂN BỀN VỮNG NĂM 2025

THIẾT KẾ TỔNG THỂ, CHI TIẾT
KỸ THUẬT, CÁC HẠNG MỤC
HỘI CHỢ TRIỂN LÃM

CHỦ ĐẦU TƯ

TRUNG TÂM NGHIÊN CỨU VÀ
PHÁT TRIỂN CÔNG NGHỆ
NÔNG NGHIỆP THÔNG MINH VÀ KHUYẾN CÔNG

ĐƠN VỊ THIẾT KẾ

CÔNG TY CP ĐẦU TƯ
VÀ THƯƠNG MẠI FEMOR

CÔNG TY
CỔ PHẦN
ĐẦU TƯ VÀ THƯƠNG MẠI
FEMOR

Bà Nguyễn Thủy Tiên

CHỦ TRÌ

Ông Nguyễn Mạnh Thành

THIẾT KẾ

Bà Vũ Kim Hương

HOÀN THÀNH

Năm 2025

STANDEE LED

PHỐI CẢNH VÀ HÌNH ẢNH THỰC TẾ STANDEE LED



KÍCH THƯỚC STANDEE LED
SỐ LƯỢNG: 10 CHIẾC

HỒ SƠ THIẾT KẾ
HỘI CHỢ TRIỂN LÃM
HÀNG CÔNG NGHIỆP NÔNG THÔN
HƯỚNG TỚI CHUYỂN ĐỔI XANH VÀ
PHÁT TRIỂN BỀN VỮNG NĂM 2025

THIẾT KẾ TỔNG THỂ, CHI TIẾT
KỸ THUẬT, CÁC HẠNG MỤC
HỘI CHỢ TRIỂN LÃM

CHỦ ĐẦU TƯ
**TRUNG TÂM ĐÀO TẠO
PHỤ NỮ CÔNG TẠO
VÀ KHUYẾN CÔNG**
ĐƠN VỊ THIẾT KẾ

CÔNG TY CP ĐẦU TƯ
VÀ THƯƠNG MẠI FEMOR



Bà Nguyễn Thủy Tiên

CHỦ TRÌ

Ông Nguyễn Mạnh Thành

Ông Nguyễn Mạnh Thành

THIẾT KẾ

Bà Vũ Kim Hương

Bà Vũ Kim Hương

HOÀN THÀNH

Năm 2025

STANDEE CHÂN ĐỨNG

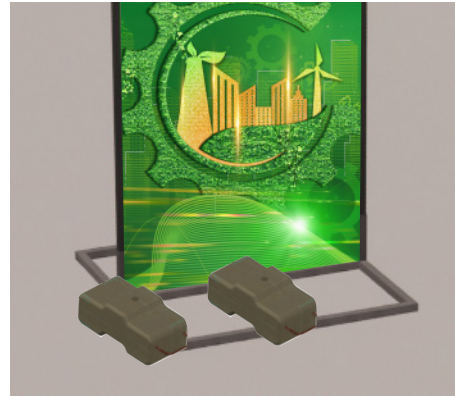

Standee: KT 800 x 2000, chân sắt fomex 5mm bồi decal 2 mặt
Số lượng: 4 chiếc

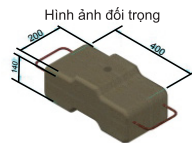

Khối lượng: 25kg
Mỗi chiếc cần 3 đối trọng (tương đương 75kg)
Tổng cộng cần 12 đối trọng cho 4 standee



HỒ SƠ THIẾT KẾ
HỘI CHỢ TRIỂN LÃM HÀNG CÔNG NGHIỆP NÔNG THÔN HƯỚNG TỚI CHUYỂN ĐỔI XANH VÀ PHÁT TRIỂN BỀN VỮNG NĂM 2025
THIẾT KẾ TỔNG THỂ, CHI TIẾT KỸ THUẬT, CÁC HÀNG MỤC HỘI CHỢ TRIỂN LÃM
CHỦ ĐẦU TƯ: ĐỘI CÔNG THƯƠNG TRUNG TÂM HỘI CHỢ SÁNG TẠO VÀ KHUYẾN CÔNG TẠO TRUNG TÂM HỘI CHỢ SÁNG TẠO VÀ KHUYẾN CÔNG TẠO
ĐƠN VỊ THIẾT KẾ CÔNG TY CP ĐẦU TƯ VÀ THƯƠNG MẠI FEMOR CÔNG TY CƠ PHÂN ĐẦU TƯ VÀ THƯƠNG MẠI FEMOR
Bà Nguyễn Thủy Tiên
CHỦ TRÌ <i>Thy</i> Ông Nguyễn Mạnh Thành
THIẾT KẾ <i>Huong</i> Bà Vũ Kim Hương

HOÀN THÀNH
Năm 2025

ĐẦU HỒI NHÀ TIỀN CHẾ KHU KHAI MẠC
KT: 18M X 3.2M



PANO NGANG TRẦN NHÀ TIỀN CHẾ
KT: 36M X 1M



HỒ SƠ THIẾT KẾ

HỘI CHỢ TRIỂN LÃM
HÀNG CÔNG NGHIỆP NÔNG THÔN
HƯỚNG TỚI CHUYỂN ĐỔI XANH VÀ
PHÁT TRIỂN BỀN VỮNG NĂM 2025

THIẾT KẾ TỔNG THỂ, CHI TIẾT
KỸ THUẬT, CÁC HẠNG MỤC
HỘI CHỢ TRIỂN LÃM

CHỦ ĐẦU TƯ

TRUNG TÂM HỘI MỜI SÁNG TẠO
VÀ KHUYẾN CỐNG

ĐƠN VỊ THIẾT KẾ

CÔNG TY CP ĐẦU TƯ
VÀ THƯƠNG MẠI FEMOR

CÔNG TY
CỔ PHẦN
ĐẦU TƯ VÀ THƯƠNG MẠI
FEMOR

Bà Nguyễn Thủy Tiên

CHỦ TRÌ

Ông Nguyễn Mạnh Thành

THIẾT KẾ

Bà Vũ Kim Hương

HOÀN THÀNH

Năm 2025

PANO CHƯƠNG TRÌNH - SƠ ĐỒ



PANO GÓC ĐƯỜNG CMT8 - XUÂN THỦY
 KÍCH THƯỚC: 5M X 3.2M
 SỐ LƯỢNG: 1 CHIẾC
 DIỆN TÍCH: 16M²



PANO SƠ ĐỒ CHỈ DẪN NHÀ TRIỂN LÃM
 KÍCH THƯỚC: 4.5M X 3M
 SỐ LƯỢNG: 2 CHIẾC
 DIỆN TÍCH: 27M²

HỒ SƠ THIẾT KẾ

HỘI CHỢ TRIỂN LÃM
 HÀNG CÔNG NGHIỆP NÔNG THÔN
 HƯỚNG TỚI CHUYỂN ĐỔI XANH VÀ
 PHÁT TRIỂN BỀN VỮNG NĂM 2025

THIẾT KẾ TỔNG THỂ, CHI TIẾT
 KỸ THUẬT, CÁC HÀNG MỤC
 HỘI CHỢ TRIỂN LÃM

CHỦ ĐẦU TƯ

TRUNG TÂM HỘI CHỢ TRIỂN LÃM ĐÀ NẴNG

ĐƠN VỊ THIẾT KẾ

CÔNG TY CP ĐẦU TƯ
 VÀ THƯƠNG MẠI FEMOR

Bà Nguyễn Thủy Tiên

CHỦ TRÌ

Ông Nguyễn Mạnh Thành

THIẾT KẾ

Bà Vũ Kim Hương

HOÀN THÀNH

Năm 2025

PANO TƯỜNG RÀO ĐƯỜNG CMT8



KÍCH THƯỚC: 3.5M X 2M
 SỐ LƯỢNG: 42 CHIẾC
 DIỆN TÍCH: 294M²



HỒ SƠ THIẾT KẾ

HỘI CHỢ TRIỂN LÃM
 HÀNG CÔNG NGHIỆP NÔNG THÔN
 HƯỚNG TỚI CHUYỂN ĐỔI XANH VÀ
 PHÁT TRIỂN BỀN VỮNG NĂM 2025

THIẾT KẾ TỔNG THỂ, CHI TIẾT
 KỸ THUẬT, CÁC HẠNG MỤC
 HỘI CHỢ TRIỂN LÃM

CHỦ ĐẦU TƯ

TRUNG TÂM ĐỐI NỘI SÁNG TẠO
 VÀ KHUYẾN CÔNG
 VÀ KHUYẾN CÔNG

ĐƠN VỊ THIẾT KẾ

CÔNG TY CP ĐẦU TƯ
 VÀ THƯƠNG MẠI FEMOR

CÔNG TY
 CỔ PHẦN
 ĐẦU TƯ VÀ THƯƠNG MẠI
 FEMOR

Đà Nguyễn Thủy Tiên

CHỦ TRÌ

Ông Nguyễn Mạnh Thành

THIẾT KẾ

Bà Vũ Kim Hương

HOÀN THÀNH

Năm 2025



BANDROL 15 x 2M, SỐ LƯỢNG: 1, DT: 30M²



PHƯƠN 0.8 x 2.5M
SỐ LƯỢNG: 10 CHIẾC
DIỆN TÍCH: 20M²

HỒ SƠ THIẾT KẾ
HỘI CHỢ TRIỂN LÃM HÀNG CÔNG NGHIỆP NÔNG THÔN HƯỚNG TỚI CHUYỂN ĐỔI XANH VÀ PHÁT TRIỂN BỀN VỮNG NĂM 2025
THIẾT KẾ TỔNG THỂ, CHI TIẾT KỸ THUẬT, CÁC HÀNG MỤC HỘI CHỢ TRIỂN LÃM
CHỦ ĐẦU TƯ BỘ CÔNG THƯƠNG TRUNG TÂM HỘI SÁNG TẠO VÀ KHUYẾN CỐNG
ĐƠN VỊ THIẾT KẾ CÔNG TY CP ĐẦU TƯ VÀ THƯƠNG MẠI FEMOR CÔNG TY CỔ PHẦN ĐẦU TƯ VÀ THƯƠNG MẠI FEMOR
Bà Nguyễn Thủy Tiên
CHỦ TRÌ Ông Nguyễn Mạnh Thành
THIẾT KẾ Bà Vũ Kim Hương

HOÀN THÀNH
Năm 2025

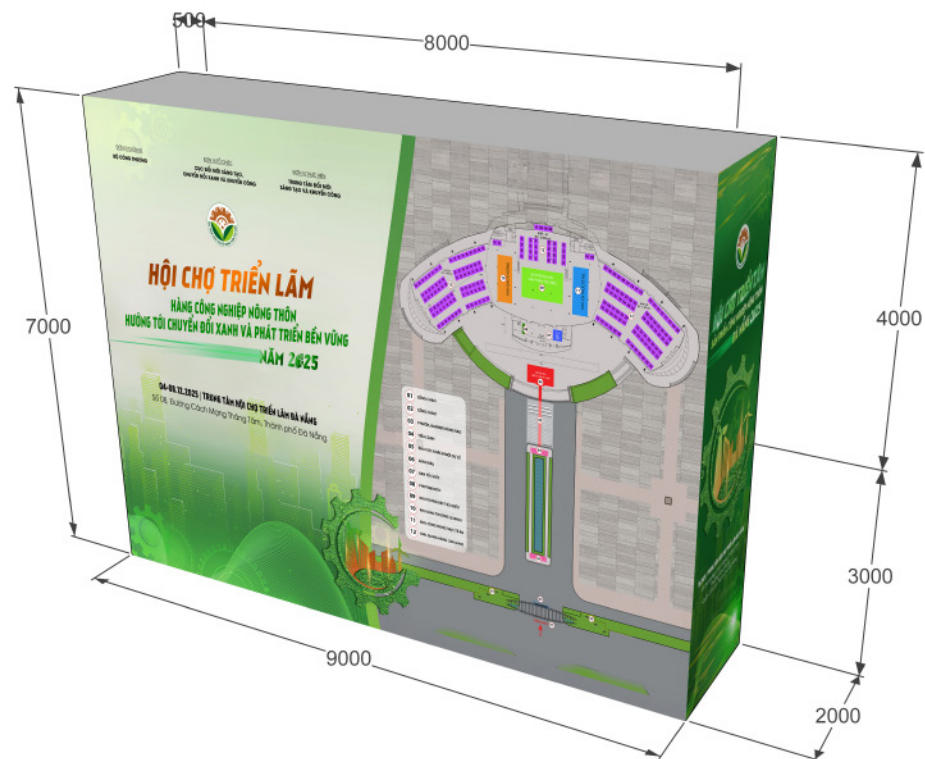
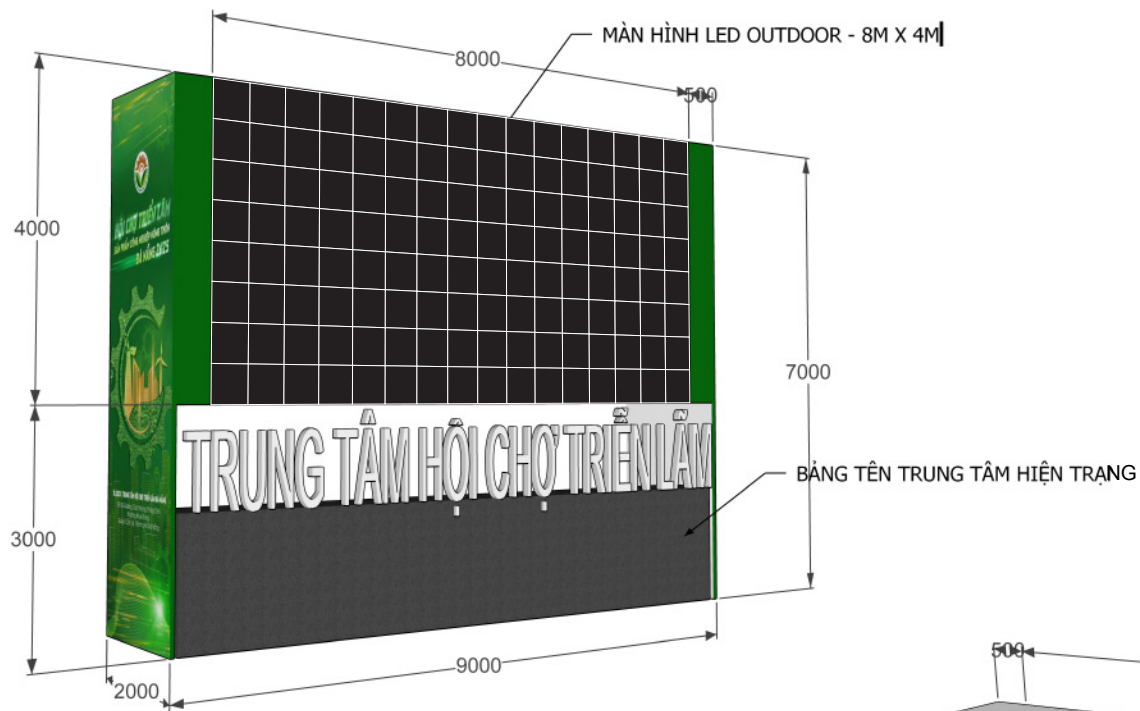

DECOR KHU VỰC CỔNG CHÀO
 SỐ LƯỢNG: 1 MÀN LED 8X4M (32M2),
 2 COVER 2 BÊN MÀN HÌNH LED: 0.5M X 4M
 2 PANO HÔNG: 2M X 7M
 1 PANO MẶT SAU: 9M X 7M

HỒ SƠ THIẾT KẾ

HỘI CHỢ TRIỂN LÃM
 HÀNG CÔNG NGHIỆP NÔNG THÔN
 HƯỚNG TỚI CHUYỂN ĐỔI XANH VÀ
 PHÁT TRIỂN BỀN VỮNG NĂM 2025

THIẾT KẾ TỔNG THỂ, CHI TIẾT
 KỸ THUẬT, CÁC HÀNG MỤC
 HỘI CHỢ TRIỂN LÃM

CHỦ ĐẦU TƯ

TRUNG TÂM ĐỔI MỚI SÁNG TẠO
 VÀ KHUYẾN CÔNG TẠO
 VÀ KHUYẾN CÔNG

ĐƠN VỊ THIẾT KẾ

CÔNG TY CP ĐẦU TƯ
 VÀ THƯƠNG MẠI FEMOR

GIÁM ĐỐC

CÔNG TY
 CỔ PHẦN
 ĐẦU TƯ VÀ THƯƠNG MẠI
 FEMOR

Bà Nguyễn Thủy Tiên

CHỦ TRÌ

Ông Nguyễn Mạnh Thành

THIẾT KẾ

Bà Vũ Kim Hương

HOÀN THÀNH

Năm 2025

GIẤY MỜI DỰ KHAI MẠC



MẶT NGOÀI



MẶT TRONG

GIẤY MỜI THAM DỰ KHAI MẠC
- KHỔ 320 MM X 160MM GẤP ĐÔI,
(THÀNH PHẨM 160MM X 160MM)
- IN 4 MÀU 2 MẶT, CÁN BÓNG 2 MẶT,
GIẤY COUCHE 300, BỀ GẤP THÀNH PHẨM.

HỒ SƠ THIẾT KẾ

HỘI CHỢ TRIỂN LÃM
HÀNG CÔNG NGHIỆP NÔNG THÔN
HƯỚNG TỚI CHUYỂN ĐỔI XANH VÀ
PHÁT TRIỂN BỀN VỮNG NĂM 2025

THIẾT KẾ TỔNG THỂ, CHI TIẾT
KỸ THUẬT, CÁC HÀNG MỤC
HỘI CHỢ TRIỂN LÃM

CHỦ ĐẦU TƯ

TRUNG TÂM HỘI SÁNG TẠO
VÀ KHUYẾN CÔNG TẠO
VÀ KHUYẾN CÔNG TẠO
HƯỚNG TỚI CHUYỂN ĐỔI XANH VÀ KHUYẾN CÔNG

ĐƠN VỊ THIẾT KẾ

CÔNG TY CP ĐẦU TƯ
VÀ THƯƠNG MẠI FEMOR

CÔNG TY
CƠ PHÂN
ĐẦU TƯ VÀ THƯƠNG MẠI
FEMOR

Bà Nguyễn Thủy Tiên

CHỦ TRÌ

Ông Nguyễn Mạnh Thành

THIẾT KẾ

Bà Vũ Kim Hương

HOÀN THÀNH

Năm 2025



PHONG BÌ CHO BỘ KẸP FILE:
 MẶT TRƯỚC KHỔ 345MM X 250MM,
 NẾP GẤP 20MM; IN 4 MÀU 1 MẶT. GIẤY COUCHE 150

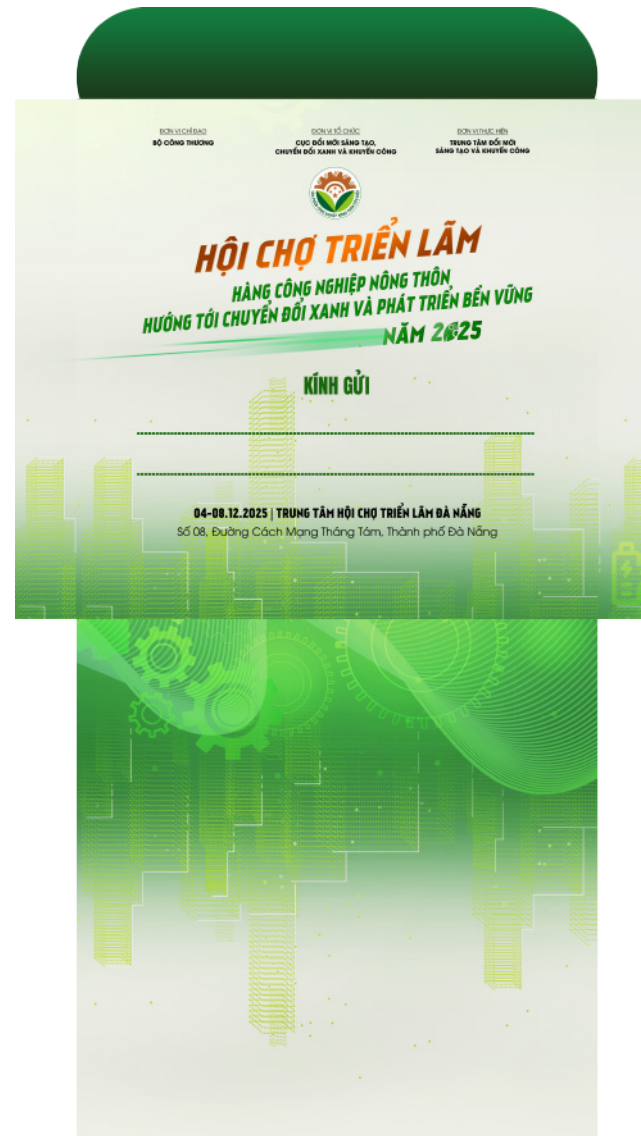

PHONG BÌ CHO THƯ MỜI KHAI MẠC:
 MẶT TRƯỚC KHỔ 170MM X 170MM,
 NẾP GẤP 15MM;
 IN 4 MÀU 1 MẶT. GIẤY COUCHE 150

HỒ SƠ THIẾT KẾ

HỘI CHỢ TRIỂN LÃM
 HÀNG CÔNG NGHIỆP NÔNG THÔN
 HƯỚNG TỚI CHUYỂN ĐỔI XANH VÀ
 PHÁT TRIỂN BỀN VỮNG NĂM 2025

THIẾT KẾ TỔNG THỂ, CHI TIẾT
 KỸ THUẬT, CÁC HÀNG MỤC
 HỘI CHỢ TRIỂN LÃM

CHỦ ĐẦU TƯ

TRUNG TÂM ĐỀ NGHỊ SÁNG TẠO VÀ KHUYẾN CÔNG

ĐƠN VỊ THIẾT KẾ

CÔNG TY CP ĐẦU TƯ
 VÀ THƯƠNG MẠI FEMOR

GIAI ĐOẠN

ĐẦU TƯ VÀ THƯƠNG MẠI

FEMOR

Bà Nguyễn Thủy Tiên

CHỦ TRÌ

Ông Nguyễn Mạnh Thành

THIẾT KẾ

Bà Vũ Kim Hương

HOÀN THÀNH

Năm 2025



THẺ CÁC LOẠI
KÍCH THƯỚC 110MM X 700MM,

HỒ SƠ THIẾT KẾ
HỘI CHỢ TRIỂN LÃM HÀNG CÔNG NGHIỆP NÔNG THÔN HƯỚNG TỚI CHUYỂN ĐỔI XANH VÀ PHÁT TRIỂN BỀN VỮNG NĂM 2025
THIẾT KẾ TỔNG THỂ, CHI TIẾT KỸ THUẬT, CÁC HÀNG MỤC HỘI CHỢ TRIỂN LÃM
CHỦ ĐẦU TƯ TRUNG TÂM ĐỔI MỚI SÁNG TẠO VÀ KHUYẾN CÔNG HƯỚNG TỚI CHUYỂN ĐỔI XANH VÀ KHUYẾN CÔNG
ĐƠN VỊ THIẾT KẾ CÔNG TY CP ĐẦU TƯ VÀ THƯƠNG MẠI FEMOR
 Bà Nguyễn Thủy Tiên
CHỦ TRÌ  Ông Nguyễn Mạnh Thành
THIẾT KẾ  Bà Vũ Kim Hương
HOÀN THÀNH
Năm 2025

KV CHƯƠNG TRÌNH



HỒ SƠ THIẾT KẾ

HỘI CHỢ TRIỂN LÃM
HÀNG CÔNG NGHIỆP NÔNG THÔN
HƯỚNG TỚI CHUYỂN ĐỔI XANH VÀ
PHÁT TRIỂN BỀN VỮNG NĂM 2025

THIẾT KẾ TỔNG THỂ, CHI TIẾT
KỸ THUẬT, CÁC HÀNG MỤC
HỘI CHỢ TRIỂN LÃM

CHỦ ĐẦU TƯ

TRUNG TÂM ĐỔI MỚI SÁNG TẠO
VÀ KHUYẾN CÔNG

ĐƠN VỊ THIẾT KẾ

CÔNG TY CP ĐẦU TƯ
VÀ THƯƠNG MẠI FEMOR

CÔNG TY
CỔ PHẦN
ĐẦU TƯ VÀ THƯƠNG MẠI
FEMOR

Bà Nguyễn Thủy Tiên

CHỦ TRÌ

Ông Nguyễn Mạnh Thành

THIẾT KẾ

Bà Vũ Kim Hương

HOÀN THÀNH

Năm 2025

TRỤ PANO TAM GIÁC



KÍCH THƯỚC: 1.2M X 2M x 3 MẶT
 SỐ LƯỢNG: 12 TRỤ
 DIỆN TÍCH: 86.4M²



HỒ SƠ THIẾT KẾ

HỘI CHỢ TRIỂN LÃM
 HÀNG CÔNG NGHIỆP NÔNG THÔN
 HƯỚNG TỚI CHUYỂN ĐỔI XANH VÀ
 PHÁT TRIỂN BỀN VỮNG NĂM 2025

THIẾT KẾ TỔNG THỂ, CHI TIẾT
 KỸ THUẬT, CÁC HÀNG MỤC
 HỘI CHỢ TRIỂN LÃM

CHỦ ĐẦU TƯ

TRUNG TÂM HỘI MỜI SÁNG TẠO
 VÀ KHUYẾN CỘNG TẠO
 VÀ KHUYẾN CỘNG

ĐƠN VỊ THIẾT KẾ

CÔNG TY CP ĐẦU TƯ
 VÀ THƯƠNG MẠI FEMOR

CÔNG TY
 CỔ PHẦN
 ĐẦU TƯ VÀ THƯƠNG MẠI
 FEMOR

Bà Nguyễn Thủy Tiên

CHỦ TRÌ

Ông Nguyễn Mạnh Thành

THIẾT KẾ

Bà Vũ Kim Hương

HOÀN THÀNH

Năm 2025

PHƯỚNG CẢNH BUỒM 2 BÊN CỔNG



1 TRỤ GỒM 2 PHƯỚNG CẢNH BUỒM 2 MẶT
SỐ LƯỢNG: 6 TRỤ

HỒ SƠ THIẾT KẾ

HỘI CHỢ TRIỂN LÃM
HÀNG CÔNG NGHIỆP NÔNG THÔN
HƯỚNG TỚI CHUYỂN ĐỔI XANH VÀ
PHÁT TRIỂN BỀN VỮNG NĂM 2025

THIẾT KẾ TỔNG THỂ, CHI TIẾT
KỸ THUẬT, CÁC HÀNG MỤC
HỘI CHỢ TRIỂN LÃM

CHỦ ĐẦU TƯ

TRUNG TÂM HỘI MUISANG TẠO
VÀ KHUYẾN CỘNG TẠO
VÀ KHUYẾN CÔNG

ĐƠN VỊ THIẾT KẾ

CÔNG TY CP ĐẦU TƯ
VÀ THƯƠNG MẠI FEMOR

CÔNG TY
CỔ PHẦN
ĐẦU TƯ VÀ THƯƠNG MẠI
FEMOR

Bà Nguyễn Thủy Tiên

CHỦ TRÌ

Ông Nguyễn Mạnh Thành

THIẾT KẾ

Bà Vũ Kim Hương

HOÀN THÀNH

Năm 2025

CÁNH GÀ HÌNH THANG 2 BÊN CỔNG



KÍCH THƯỚC: 9.4M X 5.1M
SỐ LƯỢNG: 2 CHIẾC

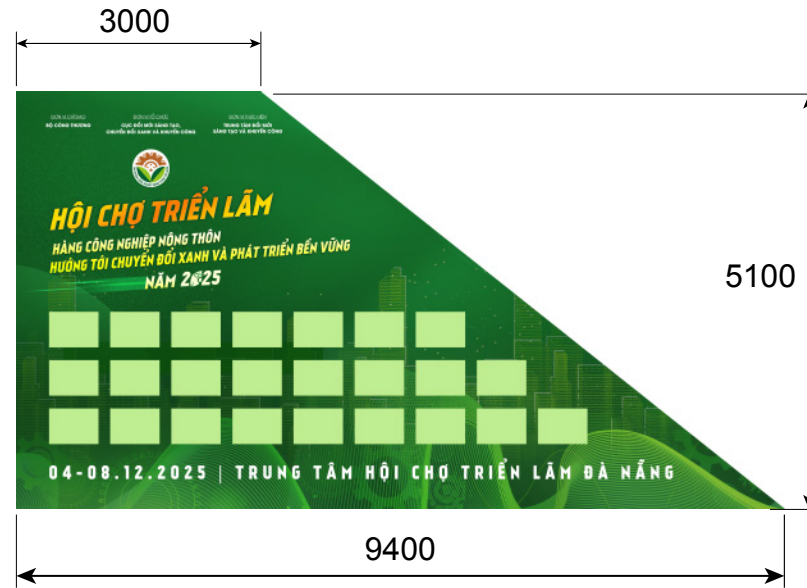

HỒ SƠ THIẾT KẾ
HỘI CHỢ TRIỂN LÃM
HÀNG CÔNG NGHIỆP NÔNG THÔN
HƯỚNG TỚI CHUYỂN ĐỔI XANH VÀ
PHÁT TRIỂN BỀN VỮNG NĂM 2025

THIẾT KẾ TỔNG THỂ, CHI TIẾT
KỸ THUẬT, CÁC HẠNG MỤC
HỘI CHỢ TRIỂN LÃM

CHỦ ĐẦU TƯ: **TRUNG TÂM HỘI CHỢ TRIỂN LÃM ĐÀ NẴNG**
TRUNG TÂM HỘI CHỢ TRIỂN LÃM ĐÀ NẴNG
TRUNG TÂM HỘI CHỢ TRIỂN LÃM ĐÀ NẴNG
TRUNG TÂM HỘI CHỢ TRIỂN LÃM ĐÀ NẴNG

ĐƠN VỊ THIẾT KẾ:
CÔNG TY CP ĐẦU TƯ VÀ THƯƠNG MẠI FEMOR

M.S.D.N.V. 0109814631 - CT CP
CÔNG TY CỔ PHẦN ĐẦU TƯ VÀ THƯƠNG MẠI FEMOR
THÀNH PHỐ ĐÀ NẴNG

Bà Nguyễn Thủy Tiên

CHỦ TRÌ
Thy
Ông Nguyễn Mạnh Thành

THIẾT KẾ
Huong
Bà Vũ Kim Hương

HOÀN THÀNH
Năm 2025

PANO THÔNG TIN HỘI CHỢ

VỊ TRÍ TREO: XUNG QUANH KHU VỰC THÔNG TẮNG TRONG NHÀ TRIỂN LÃM

PANO TRANG TRÍ

Kích thước 15m x 1m/ số lượng: 06

Chất liệu: Khung sắt hộp (20x20)mm, dày 1,2mm in bạt hiflet



Chất liệu in bạt hiflet

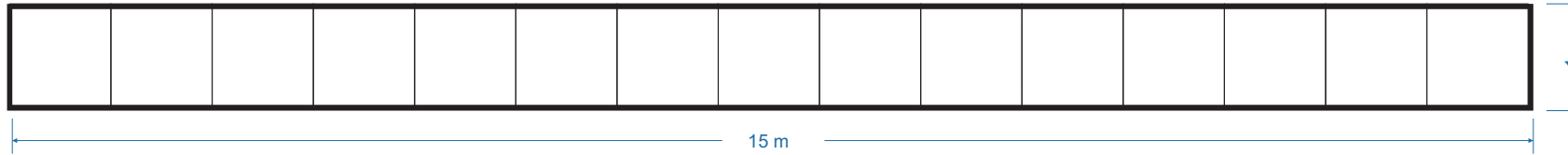

Khung sắt

KÝ HIỆU VỊ TRÍ PANO TRANG TRÍ

Kích thước 15m x 1m/ số lượng: 02 và 30m x 1m, số lượng: 02
Chất liệu: Khung sắt hộp (20x20)mm, dày 1,2mm in bạt hiflet

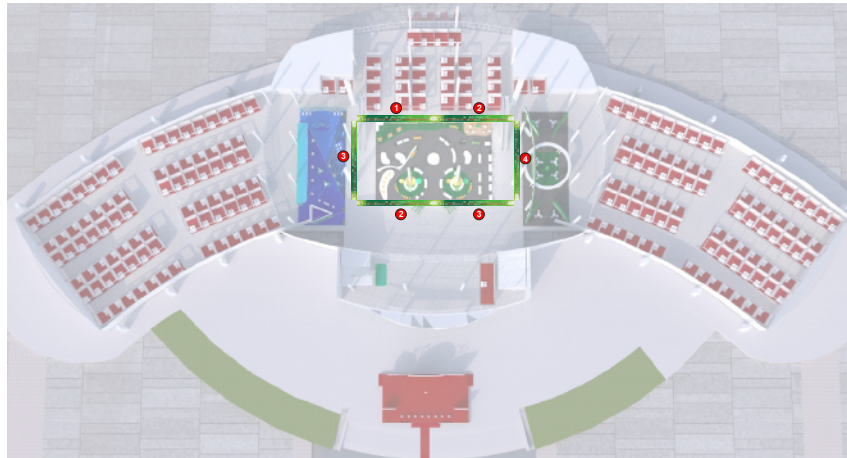

VỊ TRÍ TREO THỰC TẾ

Kích thước 15m x 1m/ số lượng: 02 và 30m x 1m, số lượng: 02
Chất liệu: Khung sắt hộp (20x20)mm, dày 1,2mm in bạt hiflet



HỒ SƠ THIẾT KẾ

HỘI CHỢ TRIỂN LÃM
HÀNG CÔNG NGHIỆP NÔNG THÔN
HƯỚNG TỚI CHUYỂN ĐỔI XANH VÀ
PHÁT TRIỂN BỀN VỮNG NĂM 2025

THIẾT KẾ TỔNG THỂ, CHI TIẾT
KỸ THUẬT, CÁC HẠNG MỤC
HỘI CHỢ TRIỂN LÃM

CHỦ ĐẦU TƯ

TRUNG TÂM ĐÀO TẠO VÀ KHUYẾN CÔNG

ĐƠN VỊ THIẾT KẾ

CÔNG TY CP ĐẦU TƯ
VÀ THƯƠNG MẠI FEMOR

CÔNG TY
CƠ PHÂN
GIÁM ĐỐC
ĐẦU TƯ VÀ THƯƠNG MẠI
FEMOR

Bà Nguyễn Thủy Tiên

CHỦ TRÌ

Ông Nguyễn Mạnh Thành

THIẾT KẾ

Bà Vũ Kim Hương

HOÀN THÀNH

Năm 2025

BACKDROP GIAN HÀNG MẪU - KÍCH THƯỚC 2,5M X 6M X250 GIAN



HỒ SƠ THIẾT KẾ

HỘI CHỢ TRIỂN LÃM
HÀNG CÔNG NGHIỆP NÔNG THÔN
HƯỚNG TỚI CHUYỂN ĐỔI XANH VÀ
PHÁT TRIỂN BỀN VỮNG NĂM 2025

THIẾT KẾ TỔNG THỂ, CHI TIẾT
KỸ THUẬT, CÁC HÀNG MỤC
HỘI CHỢ TRIỂN LÃM

CHỦ ĐẦU TƯ

TRUNG TÂM ĐỐI MÔI SÁNG TẠO
VÀ KHUYẾN CÔNG

ĐƠN VỊ THIẾT KẾ

CÔNG TY CP ĐẦU TƯ
VÀ THƯƠNG MẠI FEMOR

CÔNG TY
CỔ PHẦN

ĐẦU TƯ VÀ THƯƠNG MẠI
FEMOR

Bà Nguyễn Thủy Tiên

CHỦ TRÌ

Ông Nguyễn Mạnh Thành

THIẾT KẾ

Bà Vũ Kim Hương

HOÀN THÀNH

Năm 2025